

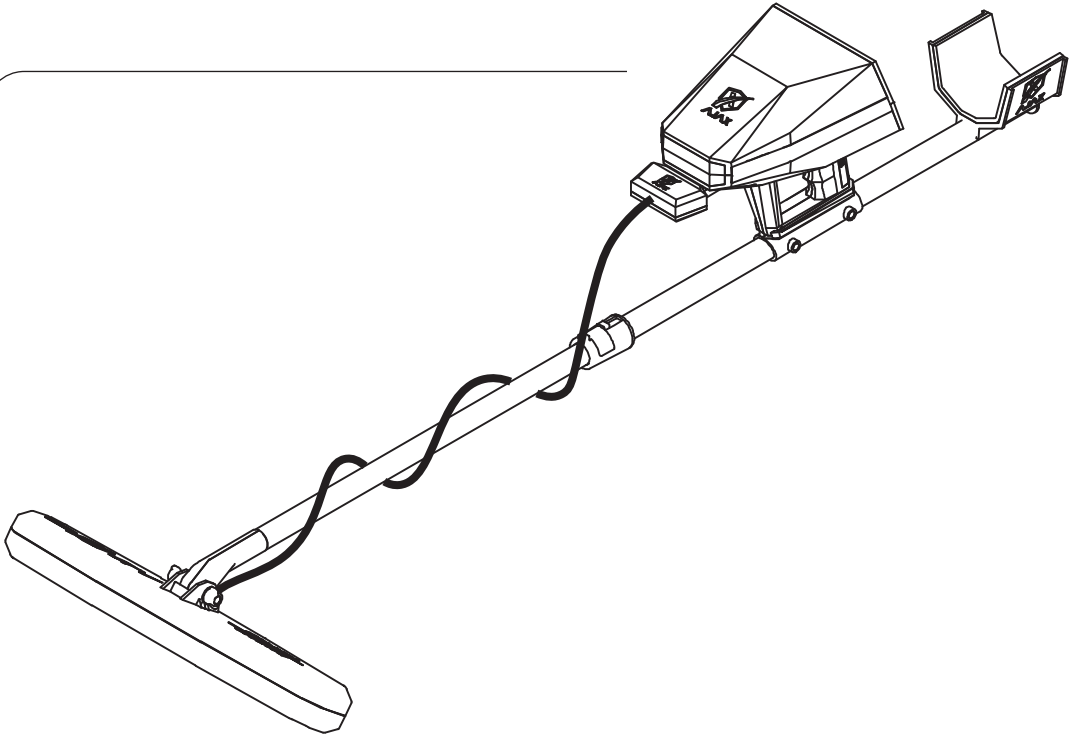

**AX**  
DETECTION TECHNOLOGY

**دليل  
الاستخدام**



**AX**  
DETECTION TECHNOLOGY

# Gamma

## دليل الاستخدام

No part of this manual, including the products and software described in it, may be reproduced, transmitted, transcribed, stored in a retrieval system, or translated into any language in any form or by any means, except documentation kept by the purchaser for backup purposes, without the express written permission of AJAX DETECTION TECHNOLOGY LTD. (“AJAX”).

Product warranty or service will not be extended if: (1) the product is repaired, modified or altered, unless such repair, modification or alteration is authorized in writing by AJAX; or (2) the serial number of the product is defaced or missing.

AJAX PROVIDES THIS MANUAL “AS IS” WITHOUT WARRANTY OF ANY KIND, EITHER EXPRESS OR IMPLIED, INCLUDING BUT NOT LIMITED TO THE IMPLIED WARRANTIES FOR CONDITIONS OF MERCHANTABILITY OR FITNESS FOR A PARTICULAR PURPOSE. IN NO EVENT SHALL AJAX, ITS DIRECTORS, OFFICERS, EMPLOYEES OR AGENTS BE LIABLE FOR ANY INDIRECT, SPECIAL, INCIDENTAL, OR CONSEQUENTIAL DAMAGES (INCLUDING DAMAGES FOR LOSS OF PROFITS, LOSS OF BUSINESS, LOSS OF USE OR DATA, INTERRUPTION OF BUSINESS AND THE LIKE), EVEN IF AJAX HAS BEEN ADVISED OF THE POSSIBILITY OF SUCH DAMAGES ARISING FROM ANY DEFECT OR ERROR IN THIS MANUAL OR PRODUCT.

SPECIFICATIONS AND INFORMATION CONTAINED IN THIS MANUAL ARE FURNISHED FOR INFORMATIONAL USE ONLY, AND ARE SUBJECT TO CHANGE AT ANY TIME WITHOUT NOTICE, AND SHOULD NOT BE CONSTRUED AS A COMMITMENT BY AJAX. AJAX ASSUMES NO RESPONSIBILITY OR LIABILITY FOR ANY ERRORS OR INACCURACIES THAT MAY APPEAR IN THIS MANUAL, INCLUDING THE PRODUCTS AND SOFTWARE DESCRIBED IN IT.

Products and corporate names appearing in this manual may or may not be registered trademarks or copyrights of their respective companies, and are used only for identification explanation and to the owner’s benefit, without intent to infringe.

# المحتويات

٦	معلومات السلامة
٧	مقدمة
٨	المواصفات الفنية للجهاز
٩	محتويات الحزمة
١١	لمحة عامة
١٢	المفاتيح
١٤	تجميع البطارية
١٥	التجميع
١٨	الإعداد الأولي
١٩	واجهة المستخدم
٢٠	الإعدادات
٢٠	اللغة
٢٠	الوقت
٢١	العرض
٢٢	الصوت
٢٣	الطاقة
٢٤	التخزين
٢٥	بلوتوث
٢٦	معلومات
٢٧	الحماية
٢٨	تهيئة
٢٩	الإعدادات السريعة
٣٠	المسح الأرضي
٣٠	الجهاز:
٣٥	الكمبيوتر اللوحي:
٤١	غراديسمارت



٤٦  
٤٨  
٥٠  
٥١  
٥٢

المسح المباشر  
البطارية  
معلومات الاتصال  
ملاحظات

WEEE (Waste Electrical and Electronic Equipment) Statement

## معلومات السلامة

في حالة حدوث أي من الأمور التالية قم بفحص الجهاز لدى مركز الخدمة:  
مادة سائلة اخترقت الجهاز  
تم تعرض الجهاز للرطوبة العالية  
الجهاز لا يعمل بشكل جيد أو لا يمكنك تشغيله تبعاً لدليل الاستخدام  
تم سقوط الجهاز أو تضرره  
في حالة وجود علامة ضرر أو أذية واضحة على الجهاز



المكونات المستخدمة في هذا الجهاز عرضة للضرر من تفريغ الشحنات الكهربائية الساكنة. يرجى الالتزام بالتعليمات التالية للتأكد من تجميع الجهاز بشكل صحيح.

تأكد أن كل مكونات الجهاز متصلة بإحكام، نقاط الاتصال غير المحكمة قد تؤدي إلى عدم التعرف على القطع أو الفشل في التشغيل.

لا تترك الجهاز في بيئة درجة حرارتها أعلى من ٦٠ درجة مئوية (١٤٠ درجة فهرنهايت) من الممكن أن يتضرر الجهاز.



احمل الجهاز بشكل محكم أثناء التشغيل.

من المفضل تفريغ نفسك من الشحنات الساكنة عن طريق لمس سطح معدني متصل بالأرض قبل البدء بالعمل في الجهاز.

احفظ الجهاز ضمن بيئة خالية من الشحنات السالبة عند عدم استخدام الجهاز.

أين يمكن العثور على مزيد من المعلومات  
قم بالرجوع إلى المصادر التالية لمزيد من المعلومات وآخر التحديثات بخصوص المنتجات والأنظمة  
١. موقع AJAX  
يوفر موقع أجاكس معلومات محدثة بخصوص المعدات و التجهيزات والبرمجيات. قم بالرجوع إلى صفحة معلومات الاتصال.



لا تقم بتجميع أو تشغيل الجهاز قبل قراءة وفهم دليل الاستخدام، إن ذلك قد يؤدي إلى الضرر أو الأذية للجهاز أو المشغل.

٢. مستندات أخرى.  
من الممكن أن يتضمن المنتج مستندات إضافية كأوراق كفالة أو ضمانات إضافية تمت إضافتها عن طريق الموزع. هذه المستندات ليست ضمن حزمة المنتج الافتراضية.

في حال لزوم مساعدة أثناء عملية التركيب أو الضبط، لطفاً اتصل بالدعم الفني عن طريق الهاتف أو الإنترنت.



قم دائماً بإغلاق الجهاز بشكل تام قبل حفظه.

احتفظ بدليل الاستخدام هذا للمرجعية في المستقبل.



احفظ الجهاز بعيداً عن الرطوبة.

قم بالتأكد من أن المقبس الكهربائي يوفر نفس الجهد الموضح على الشاحن قبل توصيل الشاحن بالمقبس.

كافة التنبيهات والتحذيرات على الجهاز وضمن دليل الاستخدام يجب أن تلاحظ وتؤخذ ضمن الاعتبار.

- هو أداة التصوير والمسح الأرضي الرئيسية لإتمام أي عملية ناجحة لتصوير ثلاثي الأبعاد.
- يتوفر في جهاز غاما أحدث النظم تطوراً للكشف والمسح الأرضي وذلك للكشف عن الذهب والمعادن والفراغات , يعمل هذا الجهاز على تقنيات وأسس إلكترونية حديثة ذات مستوى تكنولوجي عالي يطرح مفاهيم وأبعاد جديدة في عالم أجهزة التصوير الأرضي.
  - جهاز غاما متعدد المهام والوظائف يتيح لمستخدميه إجراء عمليات التنقيب والمسح الجيولوجي بأوسع نطاقاته، مع كل الوسائل والتطبيقات اللازمة لإتمام عمليات البحث بنجاح تام.
  - مزود بشاشة ملونة بحجم ٥ إنش عالية الدقة والوضوح، تتيح لكم برامج ووظائف ذكية متطورة للعمل على أحدث النظم العلمية الجديدة للكشف والتنقيب عن الأهداف تحت الأرض مع التحكم الكامل بخواص المسح ومسار رحلتك الاستكشافية بأكملها حتى الوصول إلى الهدف المطلوب.
  - يمكن استخدام هذا الجهاز والعمل به من خلال ٣ أنظمة كشف وتنقيب مختلفة

نظام غراديو سمارت (Gradiometer)

نظام المسح المباشر ( Live Scan )

نظام التصوير الأرضي ثلاثي الأبعاد ( ٣D Ground Scanner )

شكراً لشراكتكم أجهزة أجاس

دليل الاستخدام يوفر توضيح حول تجميع الجهاز. بعض الفقرات يتوفر لها مقاطع فيديو. قم بالذهاب إلى الرابط عن طريق مستعرض الإنترنت في جوالك أو كمبيوترك للمشاهدة. بالإمكان أيضاً الوصول عن طريق مسح الرمز على الغلاف.

مبدأ البحث	متعدد نظم الكشف والوظائف، يحتوي على ٣ أنظمة اختيارية
مبدأ التشغيل	معالجة المعطيات والإشارات الرقمية وتحويلها إلى نتائج مرئية وسمعية وصوتية
نوع المعالجة	Multiprocessing, معالجة متعددة
معالج التشغيل	٣٢ Bit Microcontroller
شاشة العرض	شاشة TFT ملونة بقياس ٨٠٠X٤٨٠ WVGA , عمق الألوان ١٦ بت
البطارية الأساسية	٧,٤ فولت, ٣٣٠٠ ميلي أمبير
استهلاك الطاقة	متوسط الاستهلاك ٤٠٠ ميلي أمبير
ساعات عمل البطارية الأساسية	٥ ساعات (وقد تختلف على حسب إعدادات سطوع الشاشة + مستويات الصوت والوظائف الأخرى التي قد تكون في وضعية التشغيل
الشاحن الكهربائي	مزود طاقة / مدخل الطاقة ٢٤٠-١٠٠ فولت AC , مخرج الطاقة ١٥ فولت ١,٢ أمبير
سعة التخزين	١ جيجا بايت / قابلة لتخزين ٩٩٩ مسح
الصوت	أصوات ذات جودة عالية , ٣٢ MP, ٣ KBIT/S
التنبهات الصوتية	نعم, مع التحكم الكلي في مستويات الأصوات في جميع الوظائف
التنبه الاهتزازي	نعم, (اختياري)
بلوتوث	نعم متوفر, ٢,٤ جيجا هرتز, حساسية تصل إلى ٨٠ dBm
اللغات	نعم, متعدد اللغات, مزود ب ٨ لغات
التاريخ والوقت	نعم
كلمة المرور	نعم, قابلة لإعادة التعيين / أو إلغاء كلمة المرور
الأبعاد	١٥×٢١×٧٤ سم عند توصيل مستشعر الغراديو سمارت
الأبعاد	٢٤×٤٥×١٤٥ سم عن توصيل الماسحة الأرضية والذراع أطول ما يمكن
الأبعاد	٢٤×٤٥×١٢١ سم عن توصيل الماسحة الأرضية والذراع أقصر ما يمكن
ابعاد الحقيبة	٢٠×٥٢×٨٨ سم
الوزن الكامل في الحقيبة	٥ كغ
الوزن عن التجميع	يتراوح ما بين ١,٧ كغ ولغاية ١,٧ كغ , على حسب وحدة التحسس الموصولة بالجهاز
درجة حرارة التشغيل	من ١٠° C إلى ٦٠° C
درجة حرارة التخزين	من ١٠° C إلى ٨٠° C
الرطوبة	يمكن تخزينه والعمل به في معدل درجة رطوبة بمستوى ١٠٠ %

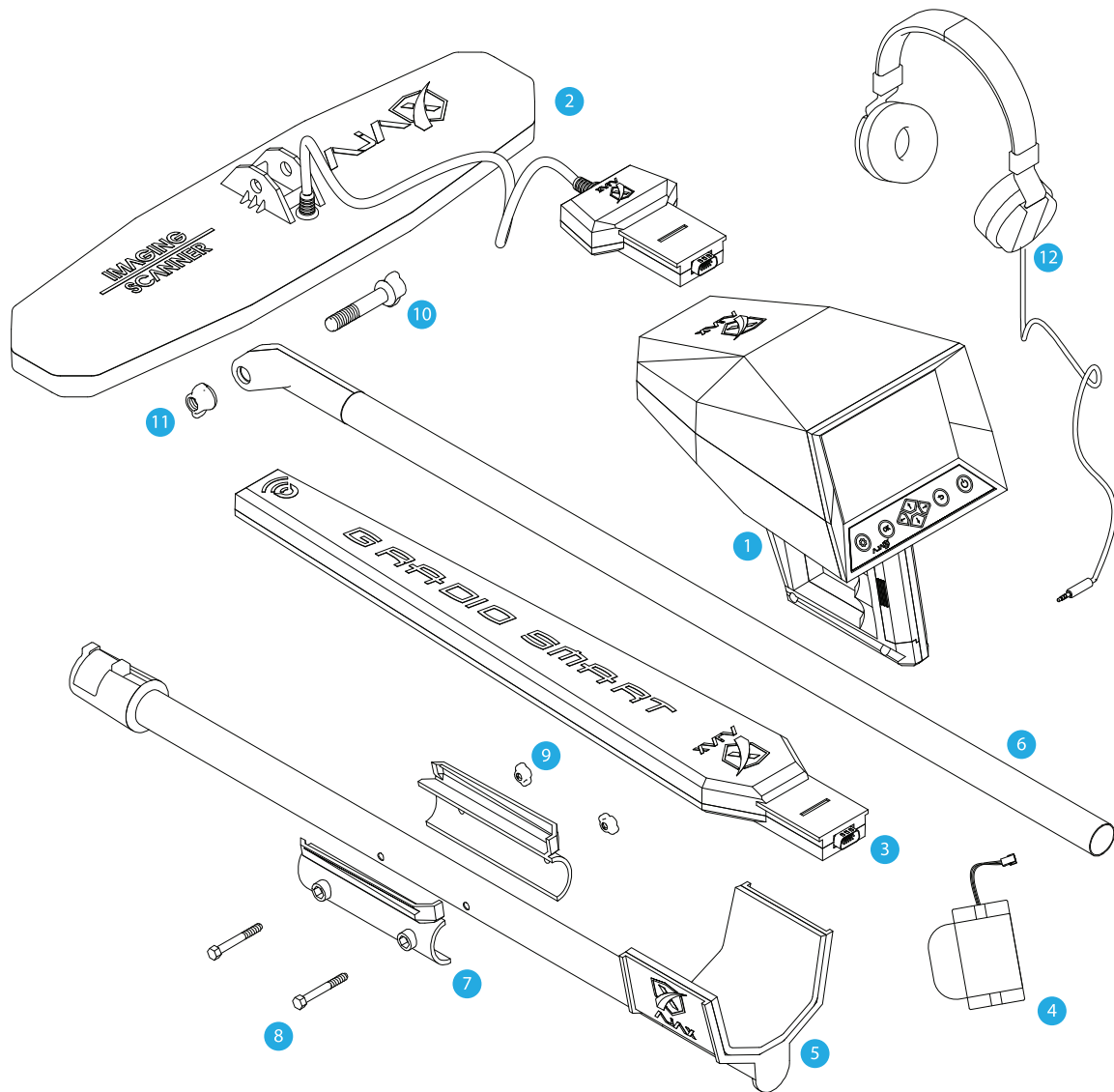

قم بالتأكد من وجود العناصر التالية ضمن حزمة جهازك

1	الوحدة الرئيسية
2	الماسحة التصويرية
3	مستشعر غراديو سمارت
4	حزمة البطارية
5	عمود الحمل
6	عمود الإطالة
7	مثبت الجهاز
8	برغي المثبت ٢×
9	صامولة المثبت ٢×
10	برغي
11	صامولة
12	سماعات الرأس

- العناصر المرفقة مع الجهاز والملحقات المتوفرة من الممكن أن تكون عرضة للتغيير تبعاً للمنطقة أو موخر الخدمة
- العناصر المرفقة مصممة للتوافق مع هذا الجهاز حصرياً وممكن عدم تطابقها مع أجهزة أخرى
- المظهر الخارجي والموصفات عرضة للتغيير من دون إعلام مسبق
- من الممكن شراء ملحقات إضافية أو قطع تبديل من موزعي آجاس. قم بالتأكد من التوافق مع الجهاز قبل الشراء.
- استخدم فقط ملحقات آجاس أو الملحقات المعتمدة من قبل آجاس. استخدم ملحقات غير معتمدة قد يلحق الضرر بالجهاز و الأداء وغير مشمول بالكفالة.
- توفر كافة الملحقات عرضة للتغيير تبعاً للشركات المصنعة. قم بالذهاب إلى موقع آجاس على الإنترنت من أجل المعلومات حول الملحقات وتوفرها.

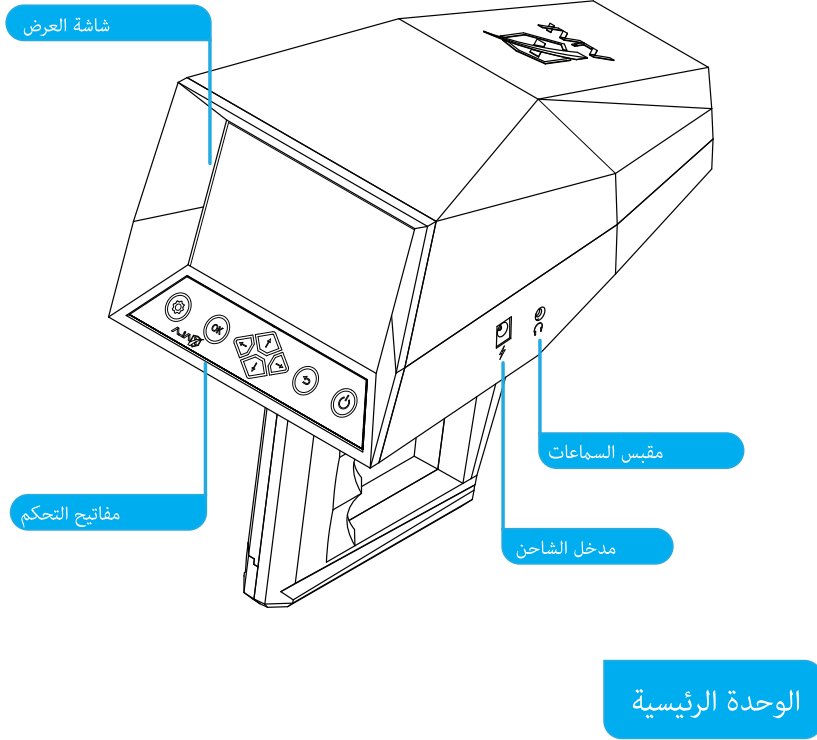

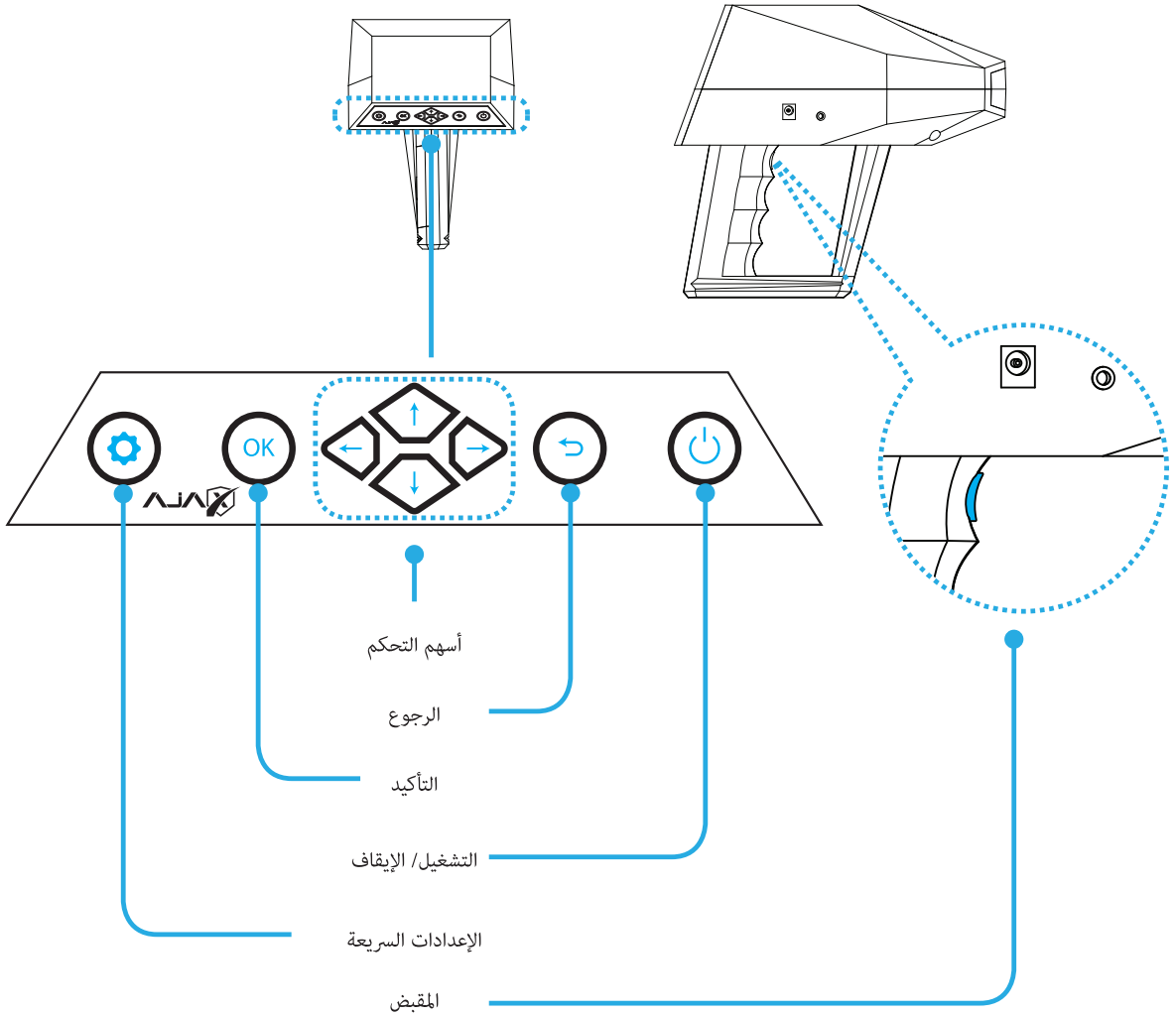



المفتاح	الوظيفة
التشغيل / الإيقاف	• اضغط باستمرار لتشغيل الجهاز أو إيقافه.
التأكيد	• تأكيد وإدخال الخيار المحدد.
الرجوع	• الرجوع إلى القائمة السابقة أو إلغاء عملية.
أسهم التحكم	• التنقل خلال واجهة المستخدم في الجهاز.
الإعدادات السريعة	• اضغط لإظهار قائمة الإعدادات السريعة.
مفتاح المقبض	• مفاتيح متعدد الوظائف لسهولة الوصول أثناء البحث.

## تشغيل وإيقاف الجهاز

اضغط مع الاستمرار على مفتاح الطاقة  لعدة ثواني لتشغيل الجهاز.

عند إقلاع الجهاز لأول مرة، أو بعد إجراء تهيئة للإعدادات، قم باتباع التعليمات على الشاشة لإعداد الضبط الأولي قبل البدء باستخدام الجهاز.

لإغلاق الجهاز قم بالضغط مع الاستمرار على مفتاح الطاقة .

استخدام الأجهزة اللاسلكية قد يكون محظوراً في بعض المناطق (كالمطارات أو المشافي) لذا يرجى الالتزام بالقوانين والأنظمة المحلية والتقيد بالتعليمات المعطاة سواء من الأشخاص العاملين أو القوائم واللافتات.

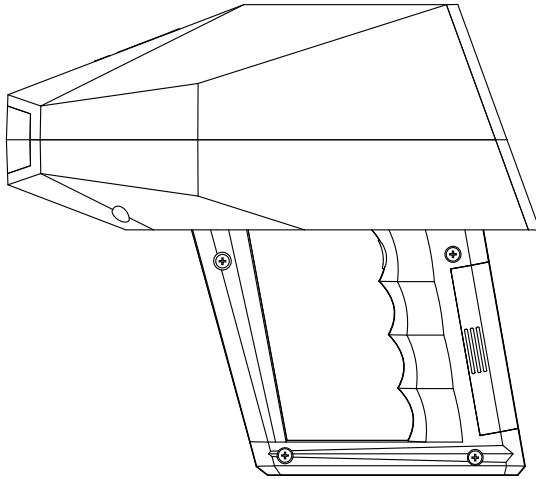

الشكل ١- تجميع البطارية

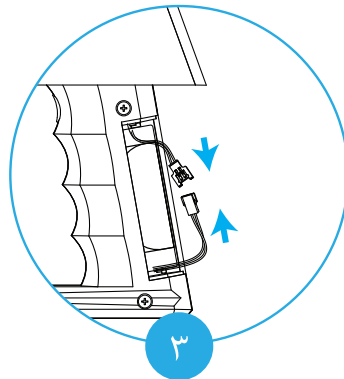
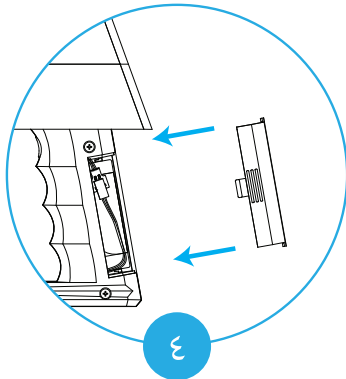
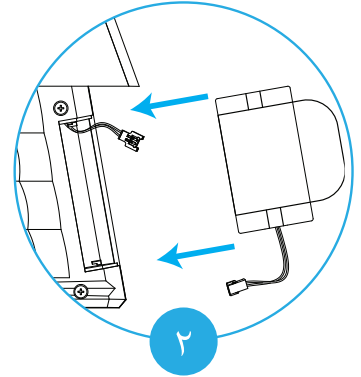
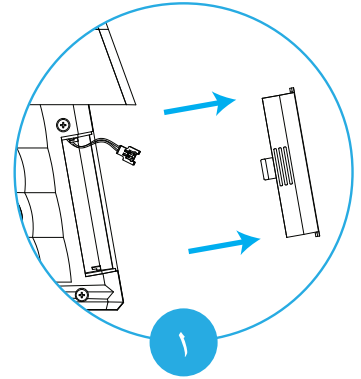

- ١- اضغط بإحكام على النتوء وادفع باتجاه الخارج لإزالة غطاء البطارية.
- ٢- أدخل البطارية ضمن الحجرة.
- ٣- قم بتوصيل الأسلاك بإحكام مع مراعاة الاتجاه والألوان.
- ٤- أدخل الموصل ضمن الحجرة وضع الغطاء فوق المقبض.

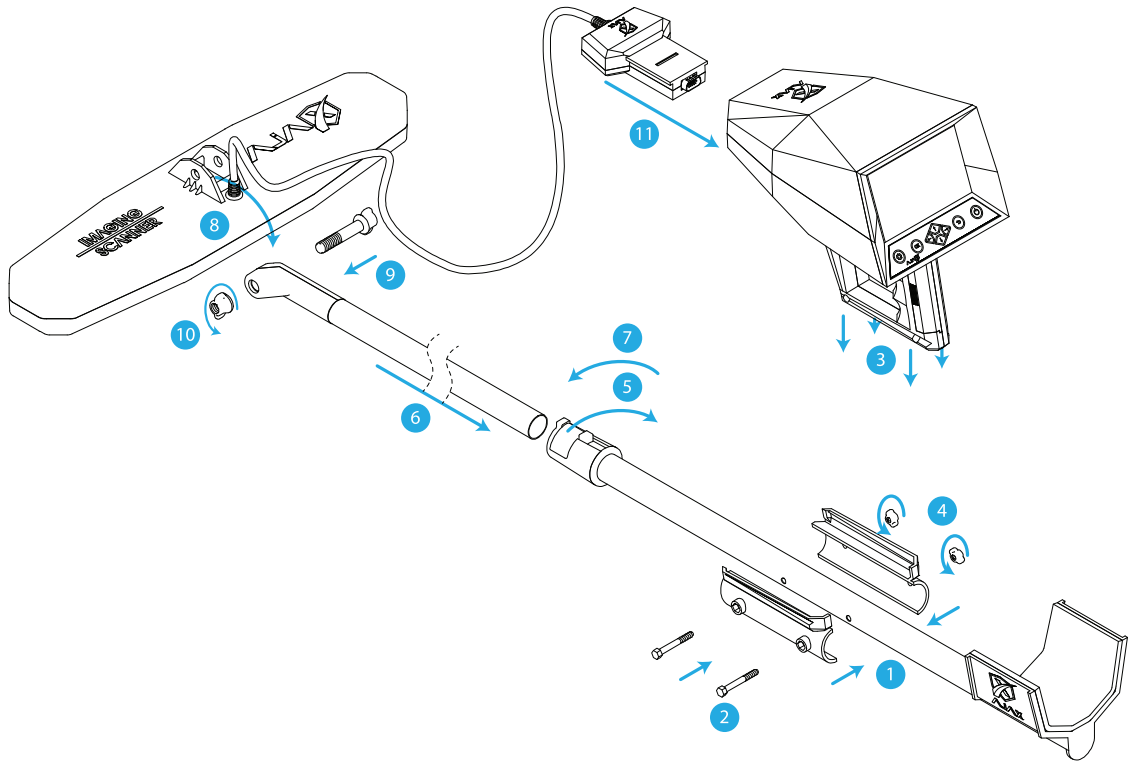

الشكل ٢- تجميع الماسحة التصويرية

تجميع الماسح التصويري

- ١- قم بمحاذاة مثبت الجهاز مع الثقوب على عمود الحمل.
- ٢- أدخل البراغي في مثبت الجهاز وعمود الحمل.
- ٣- ضع الوحدة الرئيسية ضمن المثبت.
- ٤- ضع الصامولات على البراغي وقم بشدهم.
- ٥- افتح قفل عمود الحمل.
- ٦- أدخل عمود الإطالة حسب الطول المطلوب.
- ٧- أغلق القفل على عمود الإطالة بإحكام.
- ٨- قم بمحاذاة الماسح التصويري مع رأس عمود الإطالة.
- ٩- أدخل البرغي.
- ١٠- عدّل زاوية الماسح بحيث يكون موازياً للأرض أثناء الحمل وقم بشد الصامولة.
- ١١- قم بلف الكبل حول عمود الإطالة وأدخل وحدة التوصيل في مقدمة الوحدة الرئيسية.

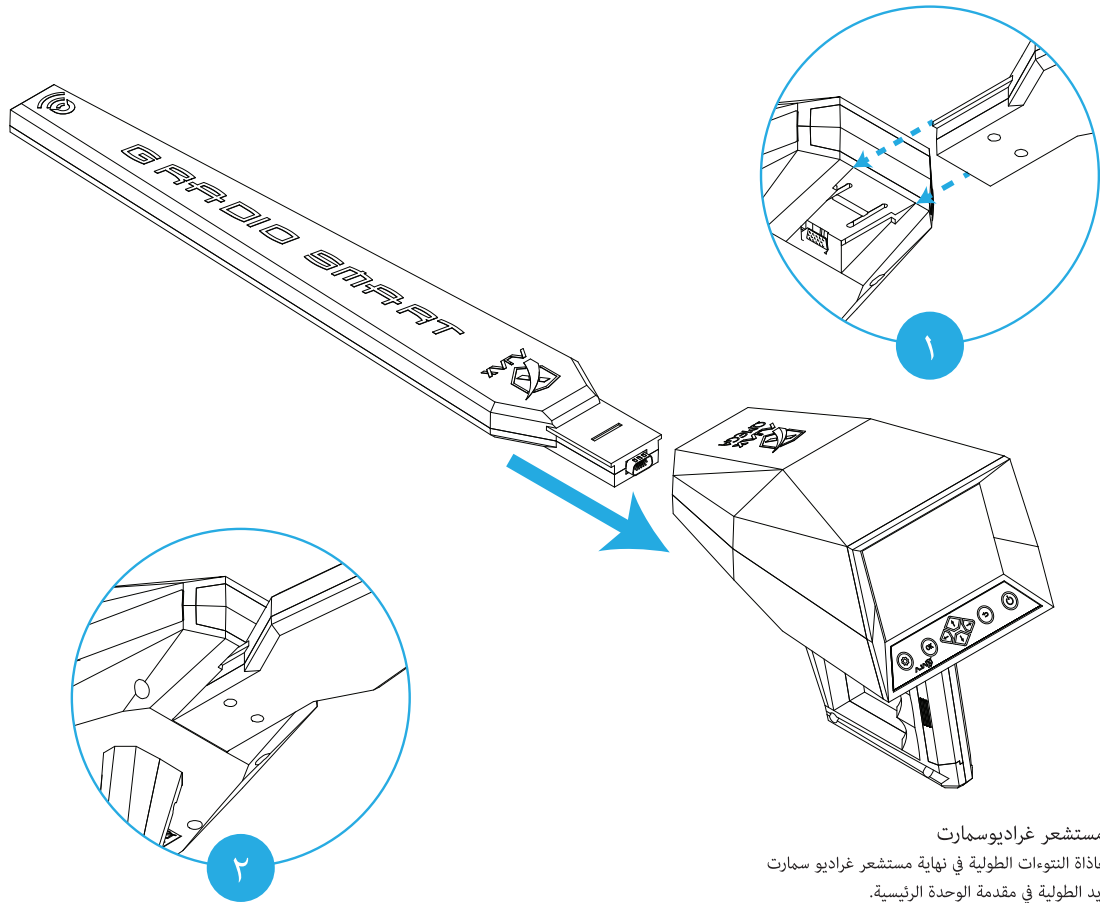

الشكل ٣- تجميع مستشعر غراديو سمارت

تجميع مستشعر غراديو سمارت

١- قم بمحاذاة النتوءات الطولية في نهاية مستشعر غراديو سمارت مع الأخاديد الطولية في مقدمة الوحدة الرئيسية.

٢- اضغط المستشعر باتجاه الوحدة الرئيسية بإحكام.

عند تشغيل الجهاز للمرة الأولى أو بعد إجراء تهيئة، قم باتباع الخطوات الظاهرة على الشاشة لضبط الجهاز

عملية الضبط الأولى قد تختلف تبعاً لنسخة برنامج الجهاز والمنطقة

1 قم بتشغيل الجهاز.

اضغط باستمرار على  لتشغيل الجهاز.

2 اختر اللغة لواجهة الاستخدام.

حدد اللغة المفضلة للاستخدام واضغط على  للضبط.

3 اضبط الوقت والتاريخ.

اضغط  للتنقل و  لتغيير القيم.

بعد ضبط الإعدادات ستظهر القائمة الرئيسية للجهاز على الشاشة.

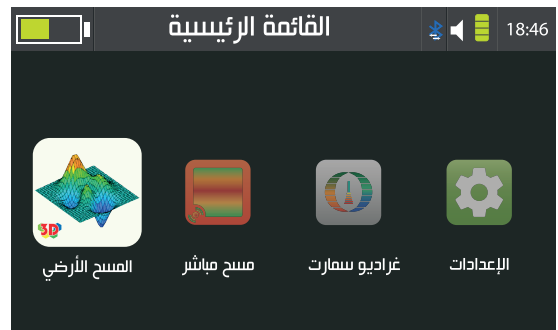
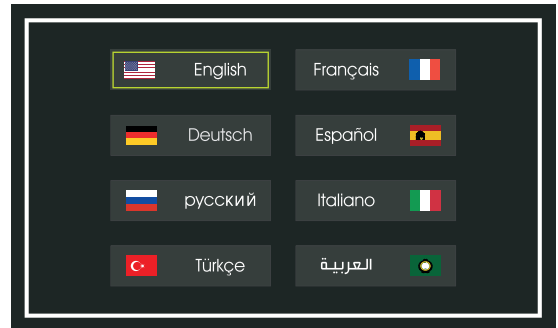

ملاحظة:

تنسيق الوقت ٢٤ ساعة (د : س) مثال ١٩:٤٢

تنسيق التاريخ سنة/شهر/يوم مثال ٢٠١٩/٣/٣٠

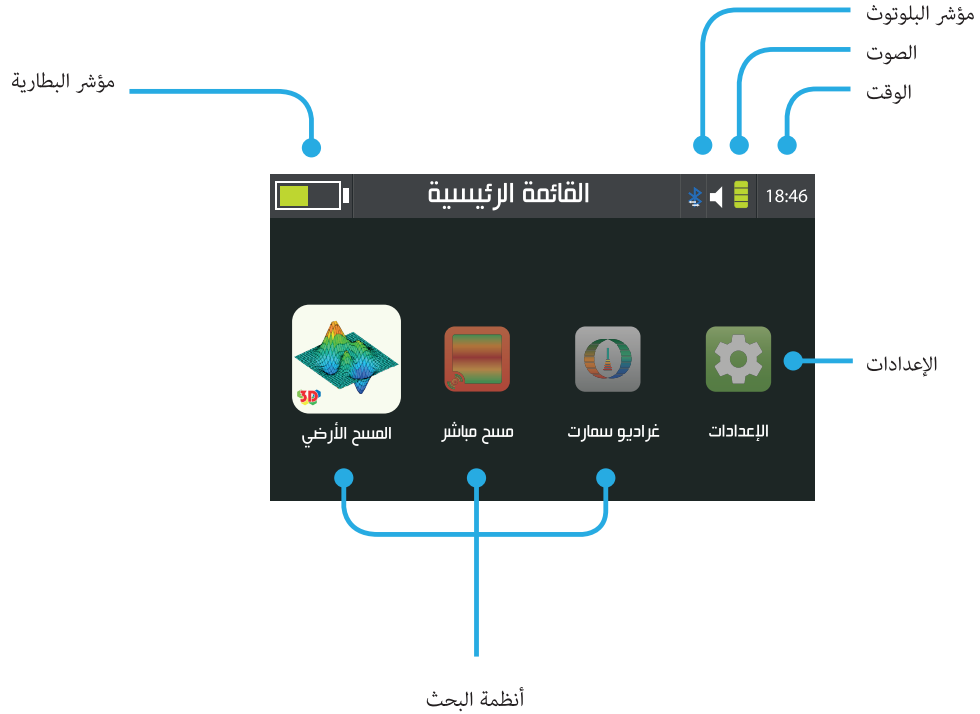

## اللغة

يدعم الجهاز ٨ لغات لواجهة الاستخدام، «الإنكليزية والفرنسية والألمانية والإسبانية والإيطالية والروسية والتركية والعربية».

اختر اللغة واضغط  لضبطها كاللغة المستخدمة للجهاز.

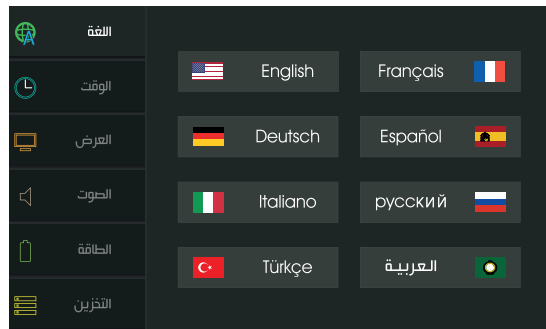

## الوقت

اضغط   للتنقل و   لتغيير القيم

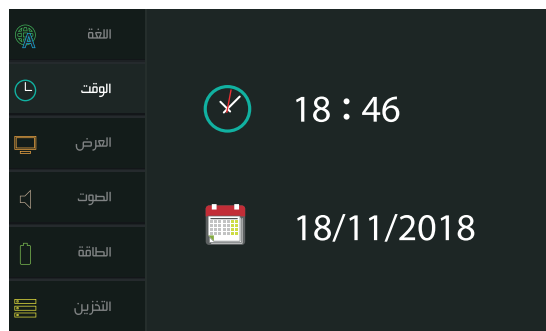

ملاحظة:

تنسيق الوقت ٢٤ ساعة (د : س) مثال ١٩:٤٢  
تنسيق التاريخ سنة/شهر/يوم مثال ٢٠١٩/٣/٣٠



## العرض

## السطوع:

قم بتحريك المؤشر لتعديل مستوى السطوع.  
قيمة السطوع قابلة للضبط من ٠ إلى ١٠٠٪ بزيادة ١٪  
قيمة السطوع العظمى ٢٥٠ نت.

## وضع الخمول:

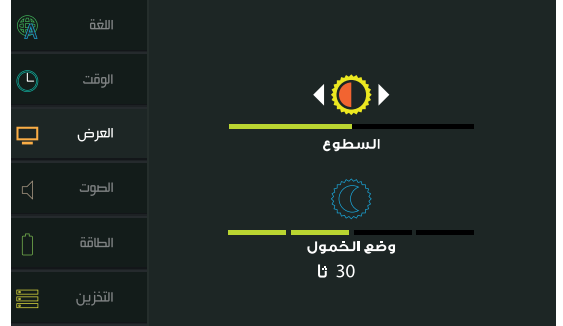

ضبط التعتيم التلقائي لمستوى السطوع من أجل توفير الطاقة.  
هذا الوضع من الممكن ضبطه على ١٥ أو ٣٠ أو ٤٥ أو ٦٠ ثانية  
وبالإمكان إيقاف الخمول بشكل تام.



## الصوت

اضغط   لتحريك المؤشر واستخدم   لتغيير القيم واضغط  لتغيير الوضع.

## الصوت العام

هذا الضبط يتحكم بمستوى الصوت للتنبيهات والأخطاء وشاشة البدء. لضبط مستوى الصوت اضغط  . واضغط  لتغيير وضع الصوت.

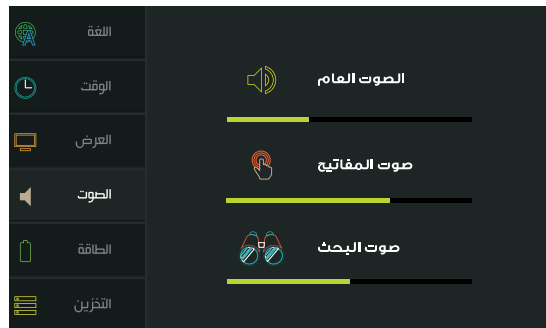

## ١- الوضع العام

الجهاز سيقوم بالتفاعل بواسطة الصوت والاهتزاز.



## ٢- الوضع الصامت

الجهاز لن يقوم بإصدار أي صوت أو اهتزاز تفاعلي.



## ٣- وضع الاهتزاز



الجهاز سيتفاعل فقط عن طريق الاهتزاز.





## ٤- الوضع العادي

الجهاز سيقوم بالتفاعل عند طريق الصوت بدون الاهتزاز.

## صوت المفاتيح

هذا الضبط يتحكم بمستوى الصوت عند ضغط المفاتيح. لضبط مستوى صوت المفاتيح اضغط على مفتاحي  .

## صوت البحث

هذا الضبط يتحكم بمستوى الصوت أثناء البحث والمسح وعمليات القراءة. لضبط مستوى صوت المفاتيح اضغط على مفتاحي  .

ملاحظة:

مستوى صوت المفاتيح ومستوى صوت البحث غير مرتبطين بمستوى الصوت العام.

## الطاقة

تظهر هذه القائمة حالة وضع الطاقة للجهاز مع مستوى الشحن للبطارية وتغير وضع الطاقة.

لتغيير وضع الطاقة اضغط   للتحديد و  للتأكيد والتفعيل.

وضع حفظ الطاقة: 

هذا الوضع يقوم بحفظ الطاقة عن طريق تعطيل الأجزاء الخاملة لتمديد ساعات عمل الجهاز من أجل عمليات البحث الطويلة.

الوضع الاعتيادي: 

هذا الوضع يقوم بتفعيل كافة الأجزاء من أجل أداء مستقر أثناء العمل بدون أي مقاطعة لعملية البحث أو المسح.



## التخزين

تظهر هذه القائمة المسوحات ونتائج البحث المحفوظة سابقاً. يمكن للمستخدم استعراض أو حذف النتائج

اضغط   لتحديد نتائج نظام معين

ستظهر قائمة بالنتائج التي تم حفظها سابقاً

قم باختيار النتيجة عن طريق ضغط  لعرضها أو حذفها.

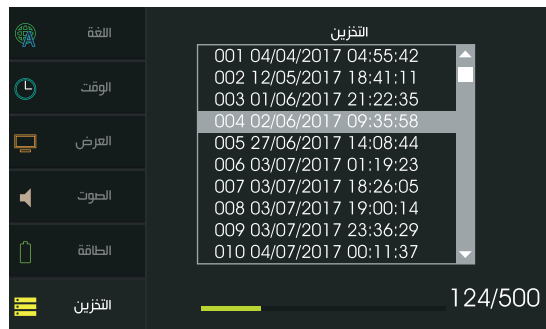
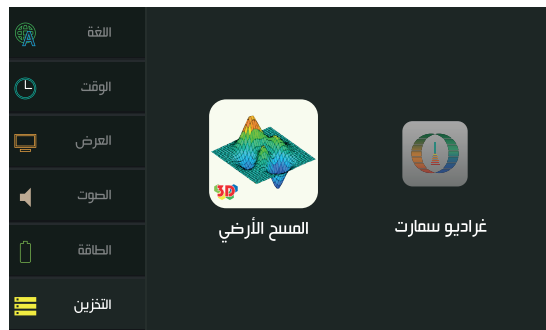

## بلوتوث

تظهر هذه القائمة حالة البلوتوث.

لتغيير الحالة اضغط   ثم  أو  للتعديل







## معلومات

هذه القائمة توضح:  
إصدار الجهاز  
إصدار البرنامج  
الطرز  
مدة التشغيل

العرض	معلومات	
الصوت	إصدار الجهاز	1.0.9
الطاقة	إصدار البرنامج	1.1.8
التخزين	الطرز	3.3.1
البلوتوث	مدة التشغيل	134h27m
معلومات		

## الحماية

تظهر هذه القائمة حالة الحماية عند الإفلاع.

لتغيير الحالة اضغط   لتحديد مفتاح التفعيل ثم  أو  لتفعيل

الحماية أو  لتعطيل الحماية

قم بإدخال رمز الحماية واختر  للتأكيد،

ثم قم بإدخال الرمز مرة أخرى للتأكيد.

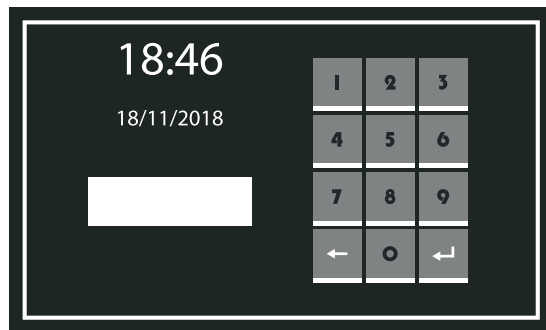

ملاحظة:

رمز التعريف الافتراضي: «0 0 0 0 0 0 0 0»

## تهيئة

تظهر هذه القائمة خيارات إعادة التهيئة للجهاز.  
مسح الذاكرة

هذا الخيار يقوم بمسح كافة نتائج المسح والبحث المحفوظة في الجهاز.

## إعادة الضبط

هذا الخيار يقوم بإعادة تهيئة كافة الضبوطات والتفضيلات إلى قيمها الافتراضية.



## ضبط المصنع

هذا الخيار يعيد تهيئة كافة الضبوطات والتفضيلات إلى قيمها الافتراضية بالإضافة إلى مسح كافة المحفوظات من نتائج مسح وبحث.







للوصول إلى قائمة الإعدادات السريعة اضغط على مفتاح  في أقصى اليسار على لوحة المفاتيح.

عند الضغط ستظهر رموز ومؤشرات الإعدادات السريعة عوضاً عن شريط العنوان. اضغط على مفتاحي   للتنقل بين الخيارات



 سطوع الشاشة:

يمكن الضبط عن طريق ضغط مفتاح  للزيادة أو مفتاح  للإنقاص من مستوى السطوع.

 وضع الخمول:





يمكن ضبطه على ١٥ أو ٣٠ أو ٤٥ أو ٦٠ ثانية أو تعطيله بشكل كامل.

 وضع الطاقة:



يمكن تغييره عن طريق الضغط على مفتاح  إلى وضع حفظ الطاقة 

أو على الوضع العادي 



 الصوت:

اضغط على مفتاح  لزيادة المستوى أو لإنقاصه . اضغط على مفتاح  لاختيار الإعداد المراد تغييره. سواء صوت البحث  أو صوت المفاتيح  أو الصوت العام .

الوقت:

قم بضبط الوقت عن طريق ضغط مفتاحي   . على سبيل المثال "١٨:٤٦"

ملاحظة:

للخروج من قائمة الإعدادات السريعة اضغط  على أو  . قائمة الإعدادات السريعة متوفرة في كل الواجهات التي تحتوي على شريط عنوان ظاهر.

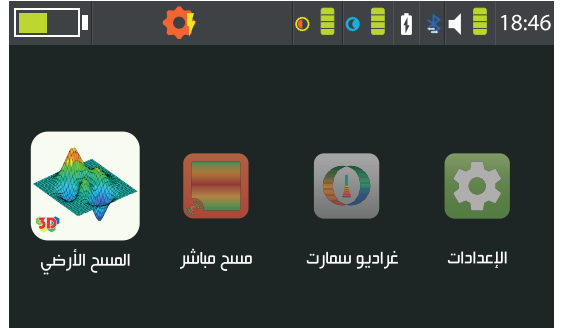

اختر المسح الأرضي  من القائمة الرئيسية وقم بالتأكد من تجميع الجهاز كما هو موضح في «الشكل ٢- تجميع الماسحة التصويرية»

قم بتحديد منظور العرض:  
الجهاز أو الكمبيوتر اللوحي



الجهاز:

اختر إعدادات المسح  
وضع المسح:

الوضع التلقائي:

يقوم هذا الوضع بأخذ قراءة تلقائياً كل ثانية من دون الحاجة إلى ضغط مفتاح المقبض.

الوضع اليدوي:

يقوم هذا الوضع بأخذ القراءة عند ضغط المستخدم لمفتاح المقبض.

مسار المسح:

اتجاه واحد:

تكون خطوات المسح في هذا الوضع باتجاه واحد من أسفل الشبكة باتجاه الأعلى لكل الأعمدة.

متغير:

يتغير اتجاه الخطوات في هذا الوضع عند الانتهاء من العمود بحيث يتم البدء من أسفل الشبكة باتجاه الأعلى.



خطوة المسح:

قم باختيار إعدادات شبكة المسح.

العمدة: يمثل هذا الرقم عدد الخطوات بالتوازي مع الجهاز أثناء عملية المسح.

يمكن ضبط العمدة ما بين ٢-١٠ خطوات.

الصفوف: يمثل هذا الرقم عدد الخطوات بالتعامد مع الجهاز أثناء عملية المسح.

يمكن ضبط الصفوف ما بين ٢-٢٠ خطوة.

نقطة البدء:

قم باختيار نقطة بدء المسح سواء يمين الشبكة أو يسارها. نقطة البدء دائماً تكون في

أسفل الشبكة.



ملاحظة:

من الأفضل إبقاء حجم خلية المسح  $60 \times 30$  سم ~  $(2 \times 1)$  قدم



عند ضبط جميع إعدادات المسح، قم بإجراء عملية موازنة أرضية.  
لموازنة الجهاز، قم بحمله بحيث يبعد الماسح التصويري ١٠ - ١٥ سم عن  
سطح الأرض واضغط مفتاح المقبض باستمرار مع التحرك فوق منطقة  
محايدة لغاية امتلاء المؤشر على شاشة العرض.

قم بوضع الجهاز عند نقطة بدء المسح واضغط مفتاح المقبض لبدء عملية  
المسح.

كل قراءة تقوم بتعبئة خلية على الشاشة. عند الانتهاء من العمود قم  
بالتوجه إلى العمود التالي تبعاً لمسار البحث المحدد. عندما يتم تغطية جميع  
منطقة المسح سيبدأ الجهاز بمعالجة البيانات.

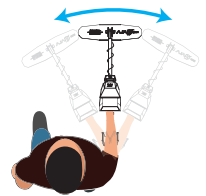
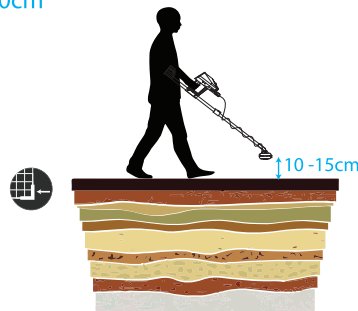
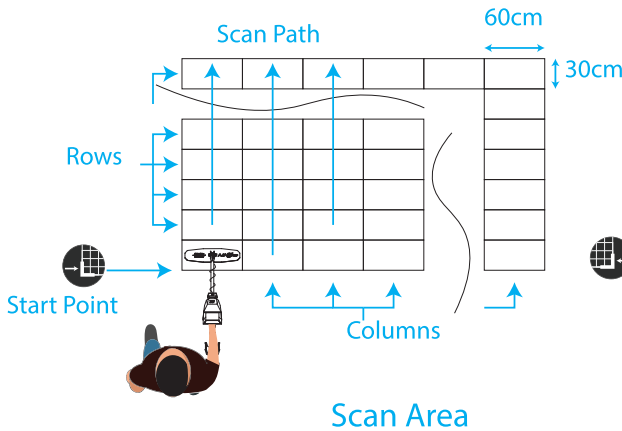

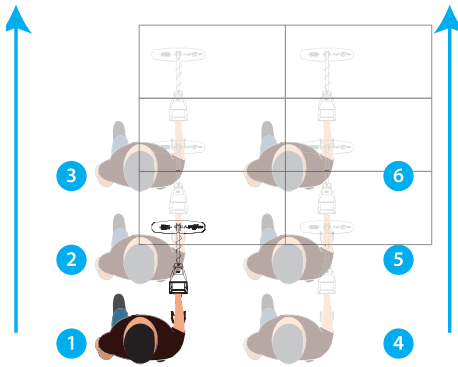

One Direction Scan Path

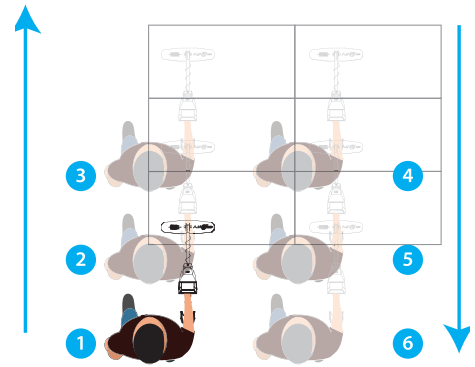

Alternating Scan Path

ملاحظة:  
يجب المحافظة على اتجاه الجهاز بغض النظر عن وضع مسار البحث.

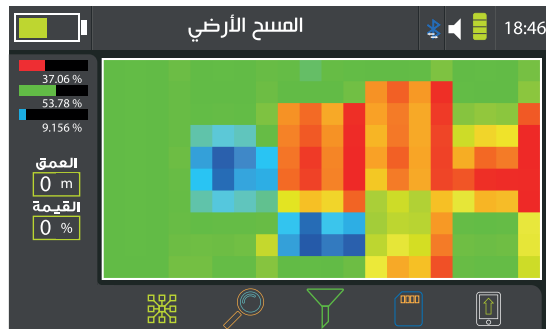

تتألف واجهة المسح من العناصر التالية:

شبكة المسح: تظهر هذه الشبكة الأعمدة والصفوف التي تم اختيارها والقراءات الحالية على شاشة العرض.

مؤشر المعالجة: يعرض حالة الجهاز أثناء المعالجة والانشغال.

التصفية: يتيح هذا الخيار إخفاء أو عزل طيف من القراءات من شبكة المسح.

التفاصيل: يتيح هذا الخيار عرض قراءة خلية معينة بالإضافة إلى تفاصيلها.

الاتصال: يظهر هذا المؤشر حالة الاتصال بالماسحة التصويرية.

الحفظ: يتيح هذا الخيار حفظ نتيجة المسح للمرجعة لاحقاً.

الرفع: هذا الخيار يرسل القراءات التي تم الحصول عليها إلى تطبيق آجاس آنا لايزر لتحليلها وعرضها بشكل تفاعلي ثلاثي الأبعاد.

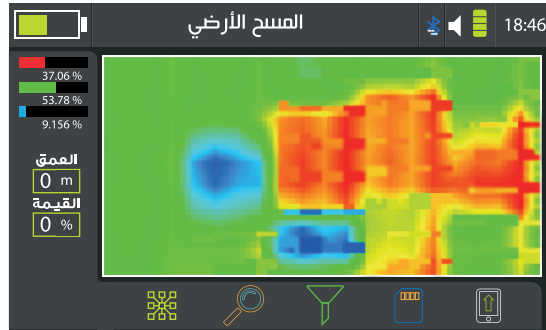

ملاحظة:

قم بالتأكد من تفعيل البلوتوث قبل رفع البيانات إلى تطبيق آجاس آنا لايزر. يمكن تفعيل البلوتوث من الإعدادات السريعة.

الكمبيوتر اللوحي:

قم بتحديد إعدادات المسح  
كلاً من وضع المسح ومسار المسح وخطوة المسح ونقطة البدء كما تم الشرح  
مسبقاً.

عند ضبط جميع الإعدادات والتأكد من الاستعداد للبدء.

اضغط مفتاح التأكيد وقم بإجراء عملية الموازنة كما تم شرحها سابقاً.

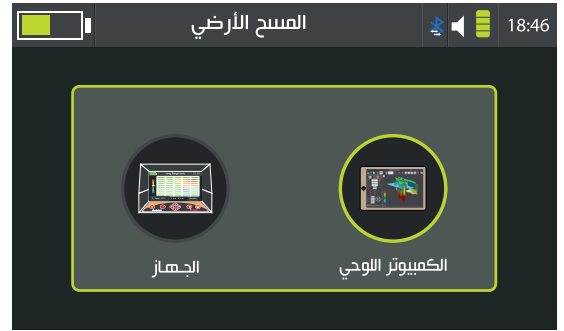

الاقتران بالكمبيوتر اللوحي:

عندما يتم الانتهاء من عملية الموازنة الأرضية انتظر لكي تتم معالجة البيانات.

ثم قم بتفعيل البلوتوث في حال كان معطلاً.

ستظهر نافذة تطلب الاتصال مع الكمبيوتر اللوحي.

في الجهاز اللوحي، اذهب إلى قائمة الإعدادات.

ثم الاتصال وقم بتفعيل البلوتوث.

في حال كان الاتصال يجري لأول مرة يجب إجراء عملية مقارنة أولاً.

قم بالبحث عن الأجهزة القريبة وانتظر حتى تظهر قائمة بالأجهزة المتاحة.

اختر آجاكس من القائمة ومن ثم أدخل رمز التعريف ١٢٣٤

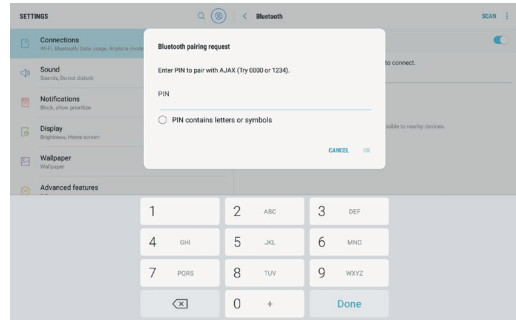
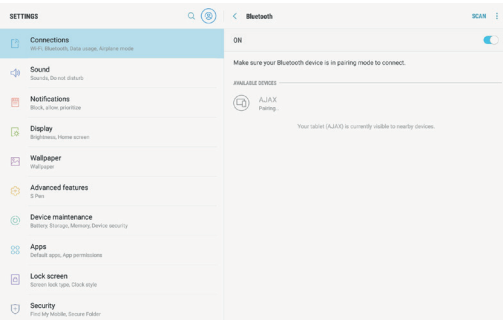
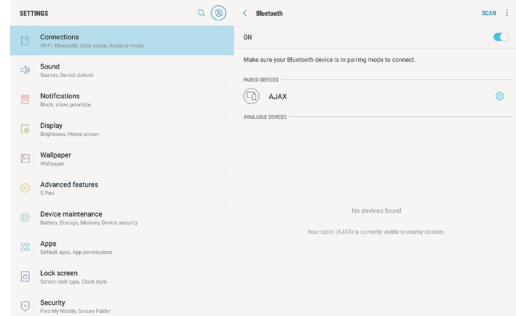
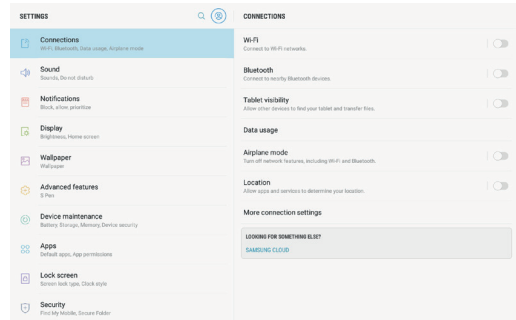



عند الانتهاء من عملية الاقتران والاتصال بنجاح، قم بتشغيل تطبيق آجاس أناليزر.

اضغط على "إتصال" في الزاوية العليا اليسارية وانتظر إنشاء الاتصال.

ستظهر نافذة على شاشة الجهاز تفيد الاستعداد لبدء عملية المسح.

ابدأ المسح بالإعدادات التي تم اختيارها مسبقاً كما تم الشرح سابقاً.

عند الانتهاء من عملية المسح وتغطية المنطقة بأكملها، أدخل اسماً للمسح في المربع أعلى يمين الشاشة على الكمبيوتر اللوحي ثم اضغط على "حفظ".

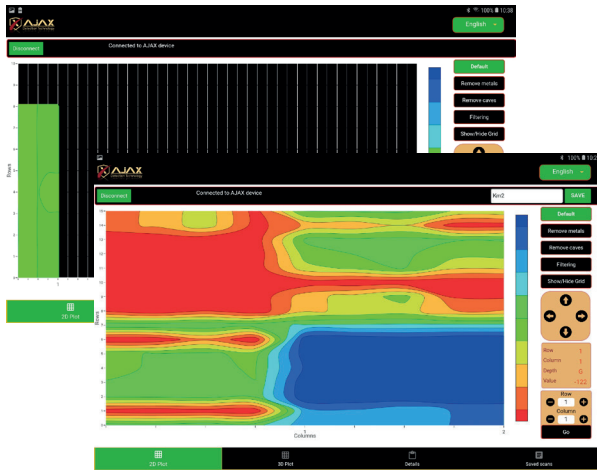
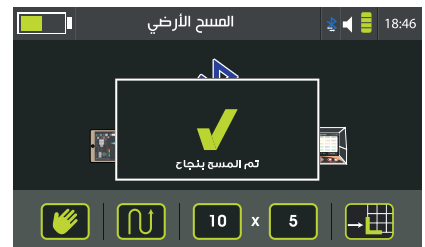
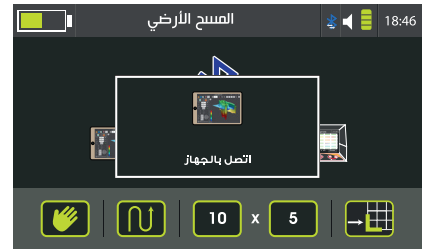

١- يمكن تصفية قيم مسح معينة من العرض عن طريق الأزرار على اليمين.

”الافتراضي“ يظهر كافة بيانات المسح.

”إزالة المعادن“ يعرض بيانات المسح دون إظهار نتائج المعادن.

”إزالة الفراغ“ يعرض بيانات المسح دون إظهار نتائج الفراغات.

٢- التصفية: يمكن تنقية العرض عن طريق استخدام ميزة التصفية لإظهار البيانات بتدرج لوني.

٣- إظهار البيانات الخاصة بخلية معينة. استخدم أزرار الأسهم للتنقل إلى الخلية. معلومات الخلية تظهر يمين أسفل شاشة العرض.

٤- الإدخال المباشر لموقع الخلية من يمين أسفل الشاشة. أدخل رقم الصف والعمود واضغط ”ذهاب“ للانتقال مباشرة إلى الخلية المحددة.

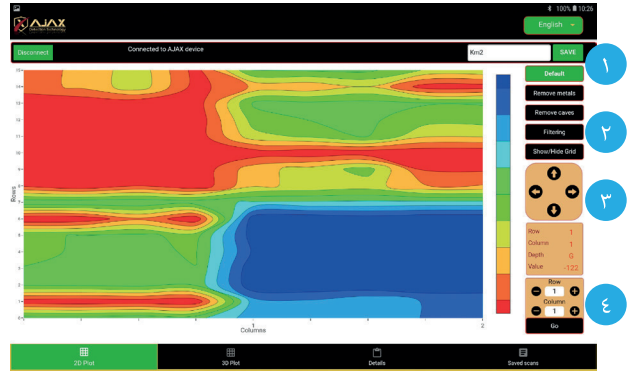

”الرسم ثلاثي الأبعاد“ يمثل قيم بيانات المسح على شكل سطح ثلاثي الأبعاد.

يمكن اختيار مساقط عرض مختلفة من القائمة بين الشاشة، أيضاً بالإضافة إلى تصفية قيم المعادن أو الفراغات.

قم بالضغط والسحب فوق السطح لاختيار زاوية عرض مخصصة.

”التفاصيل“ تعرض معلومات المسح إضافة إلى الإعدادات التي تم اختيارها عن طريق الجهاز مع تاريخ ووقت المسح وملحة عن قيم البيانات وموقع المسح.

لا يتم حفظ موقع المسح تلقائياً أو بشكل افتراضي.

لحفظ موقع المسح، قم بتفعيل خدمات المواقع من إعدادات الكمبيوتر اللوحي واضغط على ”إظهار/تحديث الموقع الحالي“.

المحفوظات“ تظهر قائمة بالمسوحات التي تم إجراؤها وحفظها سابقاً من أجل المراجعة والتدقيق.

المسح عن طريق الكمبيوتر اللوحي هو مطابق للمسح عن طريق الجهاز ولكن بالإضافة إلى مزايا وواجهة وصول أسهل مع تمثيل بياني واضح يمكن المستخدم من مسح مناطق أوسع.

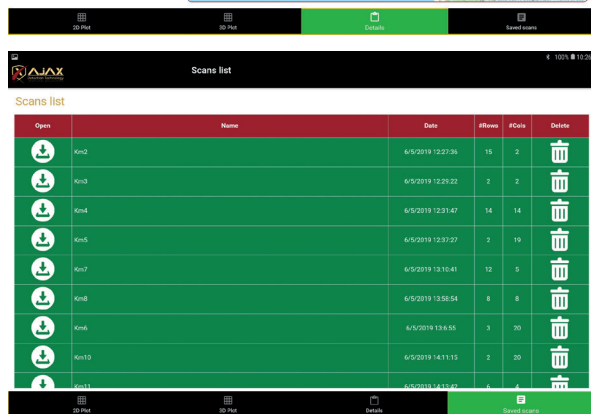
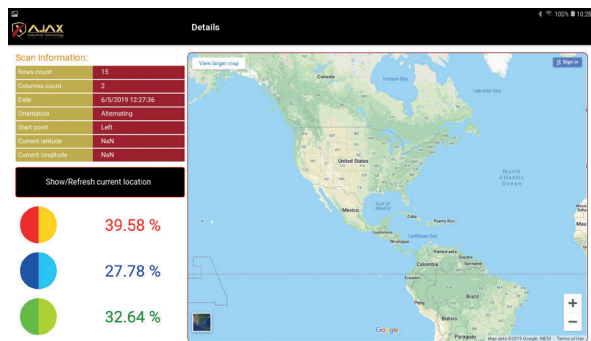
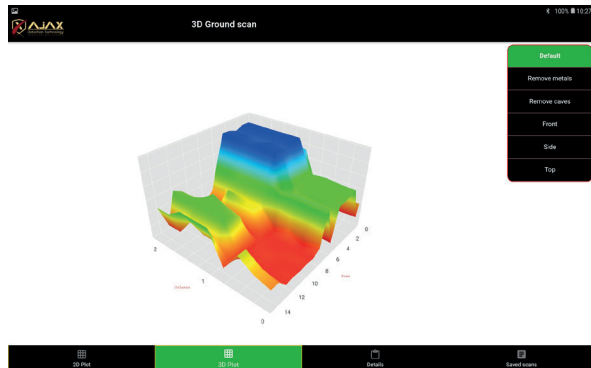



اختر غراديو سمارت من القائمة الرئيسية واضغط  للدخول إلى واجهة نظام البحث.  
تأكد من أن الجهاز مجمّع كما في «الشكل ٣- تجميع مستشعر غراديو سمارت».



عملية الموازنة مطلوبة قبل البدء بالمسح لإزالة عوامل البيئة المحيطة التي قد تؤثر على قراءات النظام.  
لإجراء عملية الموازنة الأرضية قم بتوجيه الجهاز نحو الأرض واضغط مفتاح المقبض مع الاستمرار وتحرك فوق منطقة المسح بشكل عشوائي إلى أن يتم ملء العداد على شاشة العرض.  
قم بالمحافظة على مسافة ١٠-١٥ سم بين الطرف الأمامي للمستشعر وسطح الأرض خلال عملية الموازنة الأرضية.





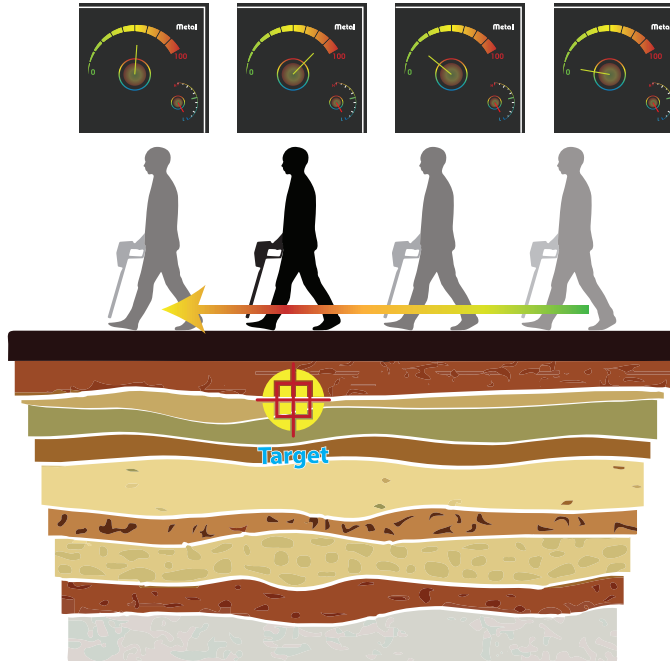



بعد إجراء عملية الموازنة الأرضية، تحرك فوق منطقة البحث مع المحافظة على مسافة متساوية بين طرف المستشعر الأمامي والأرض. أثناء التحرك فوق منطقة البحث، لاحظ التغييرات على شاشة العرض سواء شدة القراءة أو العدادات لحصر الأهداف.

قم بتغيير الحساسية أو الموازنة لضبط الجهاز بشكل دقيق لمواءمة الإعداد المرغوب.

- عند تحديد وحصر نقطة الهدف قم بتحديد مقياس العمق واضغط  واضغط  بالوقوف فوق نقطة الهدف ووجه المستشعر نحو الأرض ثم اضغط مفتاح المقبض وابدأ بالمشي بعيداً عن نقطة الهدف.

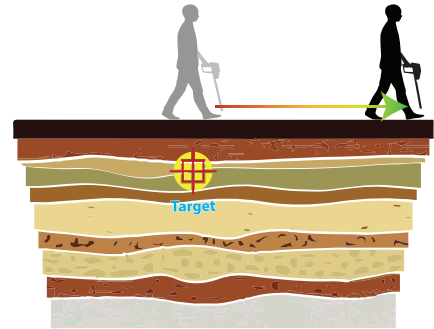
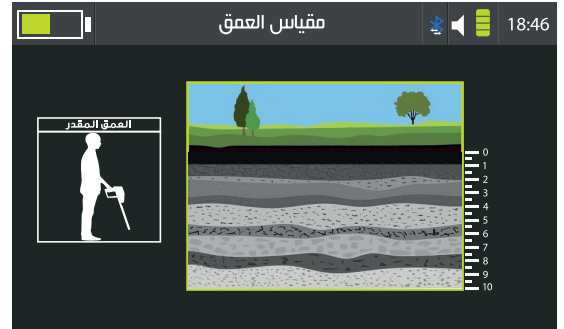

عند الانتهاء من عملية قياس العمق سيقوم الجهاز بعرض النتيجة على الشاشة.

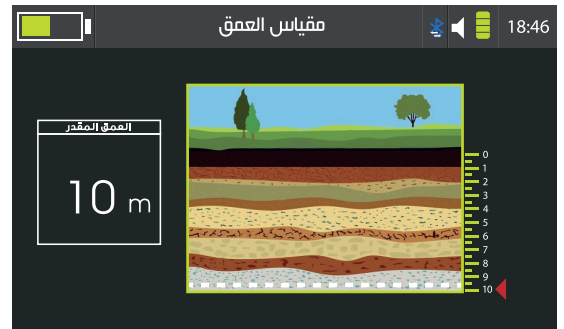

في حال فشل العملية قم بالرجوع إلى نقطة الهدف وكرر المحاولة مرة أخرى.





للدخول إلى واجهة نظام المسح المباشر، اختر رمز المسح المباشر من القائمة الرئيسية

واضغط **OK**.

قم بالتأكد من تجميع الجهاز كما في لاستخدام المساحة التصويرية «الشكل ٢ -تجميع المساحة التصويرية» أو «الشكل ٣ -تجميع مستشعر غراديوسمارت» لاستخدام مستشعر غراديوسمارت.



وضع المساحة التصويرية:

عملية الموازنة مطلوبة قبل البدء بالمسح لإزالة عوامل البيئة المحيطة التي قد تؤثر على قراءات النظام.



بعد القيام بعملية الموازنة، حرّك الجهاز فوق منطقة المسح مع المحافظة على مسافة ١٠-٥ سم ما بين أسفل سطح الماسح وسطح الأرض. اضغط مفتاح المقبض لإيقاف المسح أو الاستمرار. يمكن تغيير سرعة المسح لعشرة قيم مختلفة عن طريق المؤشر يسار شاشة العرض.

يمكن تعديل الموازنة الأرضية وضبطها بدقة عن طريق المؤشر يمين الشاشة.

غراديسمارت:  
عملية الموازنة مطلوبة قبل البدء بالمسح لإزالة عوامل البيئة المحيطة التي قد تؤثر على قراءات النظام.



بعد القيام بعملية الموازنة، حرّك الجهاز فوق منطقة المسح مع المحافظة على مسافة ١٠-٥ سم بين المستشعر وسطح الأرض. اضغط مفتاح المقبض لإيقاف المسح أو الاستمرار. يمكن تغيير سرعة المسح لعشرة قيم مختلفة عن طريق المؤشر يسار شاشة العرض.

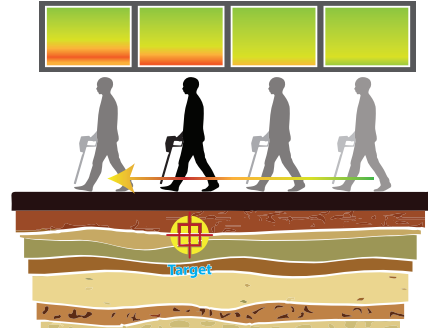

لتحديد طيف معين من القراءات قم بتعديل مستوى الموازنة والمعايرة لحصر الطيف المرغوب من القراءات المطلوبة للمسح.



تظهر رسالة تطلب من المستخدم توصيل وحدة المسح في حال لم يكن هناك أية وحدة متوافقة موصولة. الجهاز يقوم بالذهاب إلى وضع الماسحة التصويرية أو مستشعر غراديسمارت تلقائياً وتبعاً للوحدة الموصولة.

## شحن البطارية

قم بشحن البطارية قبل استخدام الجهاز لأول مرة أو بعد تركه دون استخدام لفترات طويلة.

استخدم شاحن وبطارية وأسلاك آجاكس أو ملحقات معتمدة من آجاكس.

استخدام شاحن أو أسلاك غير معتمدة قد يؤدي إلى ضرر البطارية والجهاز.

توصيل الشاحن بشكل خاطئ قد يحدث ضرراً بالجهاز والبطارية.

الأعطال والأضرار الناجمة عن سوء الاستخدام غير مشمولة بالكفالة.

استخدم الأسلاك المرفقة مع الجهاز حصرياً، من الممكن أن يتضرر الجهاز في حالة

استخدام ملحقات أخرى.

لحفظ الطاقة قم بفصل الشاحن من المقبس الكهربائي عند الانتهاء من الشحن.

الشاحن لا يحتوي على مفتاح تشغيل لذا يجب فصل الشاحن من المقبس الكهربائي

في حالة عدم الاستخدام لتوفير الطاقة.

يجب أن يبقى الشاحن والمقبس الكهربائي قريب وسهل الوصول عند الشحن.

١- قم بتوصيل سلك الشاحن في مأخذ الشحن في الوحدة الرئيسية للجهاز.

٢- قم بتوصيل الشاحن في المقبس الكهربائي.

٣- عند الانتهاء من الشحن قم بفصل الشاحن من الجهاز ثم قم بفصل الشاحن من

المقبس الكهربائي.

## احتياطات بيئة التشغيل

من الممكن أن يسخن الجهاز تبعاً لعوامل بيئة التشغيل، في هذه الحالة يرجى أخذ الحيطة من الأمور التالية:

كن حذراً لتفادي تقصير عمر البطارية أو إلحاق الضرر بالجهاز.

- لا تحفظ الجهاز في منطقة باردة أو ساخنة جداً.

- لا تترك الجهاز عرضة لأشعة الشمس لفترات طويلة.

- لا تستخدم أو تحفظ الجهاز لفترات طويلة في بيئة شديدة الحرارة، مثلاً داخل

السيارة في الصيف.

- لا تضع الجهاز في أماكن من الممكن أن تتعرض لحرارة شديدة.

- لا تحفظ الجهاز قرب أجهزة التسخين أو فرن ميكروويف أو أجهزة جهد عالي.

- لا تستخدم بطارية أو شاحنًا متضرراً أبداً.

### نصائح واحتياطات شحن البطارية

عندما تكون البطارية منخفضة سيظهر مؤشر البطارية على الشاشة بشكل فارغ. عندما تكون البطارية فارغة بشكل كامل لا يمكن تشغيل الجهاز مباشرة بعد توصيل الشاحن، اترك البطارية بضعةً من الدقائق بعد توصيل الشاحن قبل تشغيل الجهاز.

يمكن استخدام الجهاز أثناء الشحن، لكن من الممكن أن تمتد مدة الشحن لفترة أطول.

في حالة عدم استقرار مصدر الطاقة أثناء الشحن من الممكن للجهاز أن يتوقف عن الاستجابة، قم بإزالة الشاحن مباشرةً من الجهاز.

أثناء الشحن من الممكن للجهاز والشاحن أن يسخنا قليلاً بشكل تدريجي، هذا من الطبيعي ولا يؤثر على عمر وأداء الجهاز.

في حال كان الجهاز لا يشحن بشكل سليم يرجى مراجعة آجاسك بالجهاز والشاحن أو أحد الموزعين المعتمدين.

**AJAX DETECTION TECHNOLOGY LTD.**

Address 1201 N.W. Briarcliff Parkway, 2nd Floor,  
Kansas City, Missouri, 64116 USA

Telephone +1 816 298 0485  
+1 816 399 3744

E-mail [info@ajaxdetection.com](mailto:info@ajaxdetection.com)  
Web site <http://www.ajaxdetection.com>



## WEEE (Waste Electrical and Electronic Equipment) Statement

---

To protect the global environment and as an environmentalist, AJAX must remind you that... Under the European Union ("EU") Directive on Waste Electrical and Electronic Equipment, Directive 2002/96/EC, which takes effect on August 13, 2005, products of "electrical and electronic equipment" cannot be discarded as municipal waste anymore, and manufacturers of covered electronic equipment will be obligated to take back such product at the end of their useful life. AJAX will comply with the product take back requirements at the end of life of AJAX-branded products that are sold into the EU. You can return these products to local collection points.



### Environmental Policy

The product has been designed to enable proper reuse of parts and recycling and should not be thrown away at its end of life.

Users should contact the local authorized point of collection for recycling and disposing of their end-of-life products.

Visit the AJAX website and locate a nearby distributor for further recycling information.

Users may also reach us at <envo@ajaxdetcor.com> for information regarding proper Disposal, Take-back, Recycling, and Disassembly of AJAX products.





## WEEE (Waste Electrical and Electronic Equipment) Statement

---

European Union:



Batteries, battery packs, and accumulators should not be disposed of as unsorted household waste. Please use the public collection system to return, recycle, or treat them in compliance with the local regulations.

Taiwan:

廢電池請回收



For better environmental protection, waste batteries should be collected separately for recycling or special disposal.

California, USA:



The button cell and Li-ion battery may contain perchlorate material and requires special handling when recycled or disposed of in California.

For further information please visit:

<http://www.dtsc.ca.gov/hazardouswaste/perchlorate/>



**AJAX**  
DETECTION TECHNOLOGY

[www.ajaxdefector.com](http://www.ajaxdefector.com)