

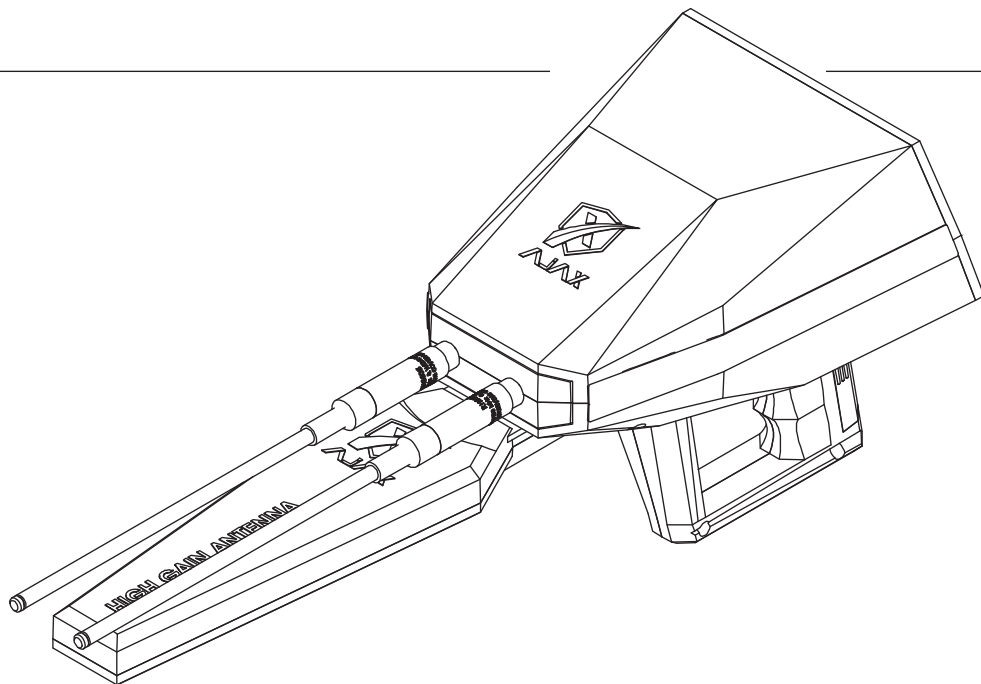

AJAX

DETECTION TECHNOLOGY

MANUEL
DE L'UTILISATEUR



OMEGA

MANUEL DE L'UTILISATEUR

Aucune partie de ce manuel, y compris les produits et logiciels qui y sont décrits, ne peut être reproduite, transmise, transcrite, stockée dans un système de recherche, ni traduite dans une langue quelconque, sous quelque forme ou par quelque moyen que ce soit, à l'exception de la documentation conservée par l'acheteur à des fins de sauvegarde, sans l'autorisation écrite expresse de AJAX DETECTION TECHNOLOGY LTD. ("AJAX").

La garantie ou le service du produit ne sera pas prolongé si: (1) le produit est réparé, modifié ou altéré, sauf si une telle réparation, modification ou altération est autorisée par écrit par AJAX: ou (2) le numéro de série du produit est effacé ou manquant.

AJAX FOURNIT CE MANUEL "TEL QUEL" SANS GARANTIE D'AUCUNE SORTE, EXPRESSE OU IMPLICITE, Y COMPRIS, SANS LIMITATION, LES GARANTIES IMPLICITES RELATIVES AUX CONDITIONS DE QUALITE MARCHANDE OU D'ADEQUATION A UN USAGE PARTICULIER. AJAX, SES ADMINISTRATEURS, DIRIGEANTS, EMPLOYES OU AGENTS NE PEUVENT EN AUCUN CAS ETRE TENUS RESPONSABLES DES DOMMAGES INDIRECTS, SPECIAUX, ACCIDENTELS OU CONSECUTIFS (Y COMPRIS LES DOMMAGES ET INTERETS POUR PERTE DE PROFIT, PERTE D'ACTIVITE, PERTE D'USAGE OU DE DONNEES, INTERRUPTION D'ACTIVITE ET SIMILAIRE), MEME SI AJAX A ETE AVISEE DE LA POSSIBILITE DE TELS DOMMAGES RESULTANT D'UN DEFAUT OU D'UNE ERREUR DE CE MANUEL OU DE CE PRODUIT.

LES SPECIFICATIONS ET LES INFORMATIONS CONTENUES DANS CE MANUEL SONT FOURNIES A TITRE D'INFORMATION UNIQUEMENT ET SONT SUSCEPTIBLES DE CHANGER A TOUT MOMENT SANS PREAVIS. ELLES NE DOIVENT PAS ETRE INTERPRETEES COMME UN ENGAGEMENT DE LA PART D'AJAX. AJAX N'ASSUME AUCUNE RESPONSABILITE POUR LES ERREURS OU INEXACTITUDES POUVANT APPARAITRE DANS CE MANUEL, Y COMPRIS LES PRODUITS ET LOGICIELS DECRITS DANS CELUI-CI.

Les produits et dénominations figurant dans ce manuel peuvent être ou non des marques déposées ou des droits d'auteur de leurs sociétés respectives et sont utilisés uniquement à des fins d'identification et dans l'intérêt du propriétaire, sans intention de porter atteinte à leurs droits.

Table des matières

Information sur la sécurité.....	6
Où trouver plus d'informations.....	6
Introduction.....	7
Résumé de la spécification.....	8
Contenu du colis.....	9
Vue d'ensemble.....	12
Touches dures.....	13
Assemblage de la batterie.....	15
Assemblage de l'Antenne à gain élevé.....	16
Assemblage des antennes itinérantes.....	17
La configuration initiale.....	18
Interface de l'utilisateur.....	19
Réglages.....	20
Langue.....	20
Heure et Date.....	20
Affichage.....	21
Son.....	22
Mode d'alimentation.....	23
Espace de rangement.....	24
Info.....	25
Sécurité.....	26
Réinitialiser.....	27
Réglages rapides.....	28
Localisateur de longue distance.....	29
Recherche manuelle de longue portée.....	30
Recherche automatique de longue portée.....	35
Géophysique.....	43

Batterie.....	49
Chargement de la batterie.....	49
Précautions pour l'environnement d'exploitation	49
Conseils et précautions de chargement de la batterie.....	50
Informations de contact.....	51
Déclaration DEEE (déchets d'équipements électriques et électroniques)	52

Information sur la sécurité

Les composants inclus dans cet emballage sont susceptibles d'être endommagés par les décharges électrostatiques [ESD]. Veuillez respecter les instructions suivantes pour assurer le bon assemblage du périphérique.



Assurez-vous que tous les composants sont correctement connectés. Des connexions desserrées peuvent empêcher le périphérique de reconnaître un composant ou de ne pas démarrer.

Tenez fermement l'appareil lors de l'assemblage ou de l'utilisation.

Il est recommandé de vous décharger de l'électricité statique en touchant un autre objet en métal avant de manipuler l'appareil.

Stockez l'appareil dans un environnement exempt d'électricité statique lorsque vous ne l'utilisez pas.



Ne pas assembler, ni utiliser l'appareil avant d'avoir lu le manuel d'utilisation. Cela pourrait causer des dommages permanents aux composants et causer des blessures à l'utilisateur.



Si vous avez besoin d'aide pendant l'étape de l'installation, veuillez contacter le support par téléphone ou via le service d'assistance en ligne. Mettez toujours l'appareil hors tension avant de le ranger.



Conservez ce manuel pour s'y référer ultérieurement.

Gardez cet appareil à l'abri de l'humidité.

Assurez-vous que votre prise électrique fournit la même tension que celle indiquée sur le chargeur avant de la brancher à la prise électrique.

Toutes les mises en garde et tous les avertissements sur

l'appareil et dans le manuel de l'utilisateur doivent être notés.

Si l'une des situations suivantes se produit, faites vérifier le périphérique par le personnel de maintenance:

Un liquide a pénétré dans l'appareil.

L'appareil a été exposé à l'humidité.

L'appareil ne fonctionne pas bien ou vous ne pouvez pas le faire fonctionner conformément au manuel de l'utilisateur.

L'appareil est tombé ou a été endommagé.

L'appareil présente des signes évidents de rupture.



Ne laissez pas l'appareil dans un environnement où la température est supérieure à 60 °C, vous risquez de l'endommager.

Où trouver plus d'informations

Reportez-vous aux sources suivantes pour plus d'informations et pour les mises à jour du produit et du logiciel.

1. Sites web AJAX:

Le site Web AJAX fournit des informations mises à jour sur les matériels et logiciels AJAX. Reportez-vous aux informations de contact AJAX.

2. Documentation optionnelle:

Votre colis de produit peut contenir une documentation optionnelle, telle que des dépliants de garantie, qui peut avoir été ajoutée par votre revendeur. Ces documents ne font pas partie du colis standard.

Introduction

Omega est le localisateur longue portée numéro un. Le premier au monde à détecter la présence d'eaux souterraines et à localiser sa position grâce à une technologie de haute détection permettant de détecter des distances allant jusqu'à 2250 mètres et des profondeurs allant jusqu'à 500 mètres sous terre.

Merci d'avoir acheté le dispositif de détection AJAX Omega.

Cette section Démarrage rapide explique comment assembler votre appareil.

Certaines des installations proposent également des démonstrations vidéo. Veuillez cliquer sur le lien URL pour les visionner via le navigateur Web sur votre téléphone ou votre tablette. Vous pouvez même avoir un lien vers l'URL en scannant le code QR.

Résumé de la spécification

AJAX Detection Technology travaille sur une innovation dans le domaine de la détection afin d'élargir les horizons et les opportunités de nouvelles expériences menant à un flux de travail efficace.

Principe de recherche	Systèmes et fonctions de multi-détection, contient 3 systèmes optionnels
Principe de fonctionnement	Traiter des données et des signaux numériques et les convertir en résultats visuels et audibles
Architecture du processeur	MIPS 32
Processeur d'opération	M4K™ Core
Écran d'affichage	TFT Color LCD, 800 x 480 WVGA, Profondeur de couleur 16 bits
Batterie	7.4 volts, 3300 mAh
Puissance nominale	400 mA
Endurance de la batterie	Durée d'utilisation typique 10 heures *
Adaptateur secteur	240-100 VAC / 15 VDC - EU Plug
Stockage	1 GB / Il peut enregistrer jusqu'à 1000 analyses.
Son	Sons de haute qualité, 32 KBIT/S, MP3
Notifications	Retour sonore et tactile configurable dans le menu réglages pour
Langues	Interface utilisateur multilingue avec prise en charge de 8 langues.
Date et heure	L'horloge en temps réel peut être réglée manuellement.
Restriction de connexion	PIN Configurable.
Dimensions	49x21x15 cm
Dimensions totales	54x50x20 cm
Poids total du colis	7 kg
Poids d'assemblage	1 kg
Température de fonctionnement	de -10° C jusqu'à 60° C (14° F - 140° F)
Température de stockage	de -10° C jusqu'à 80° C (14° F - 176° F)
Humidité	Pourrait être stocké et utilisé à un niveau d'humidité relative allant jusqu'à 90%.

*- Une autonomie typique de la batterie est soumise à la dégradation de sa durée de vie et à des facteurs environnementaux.

Contenu du colis

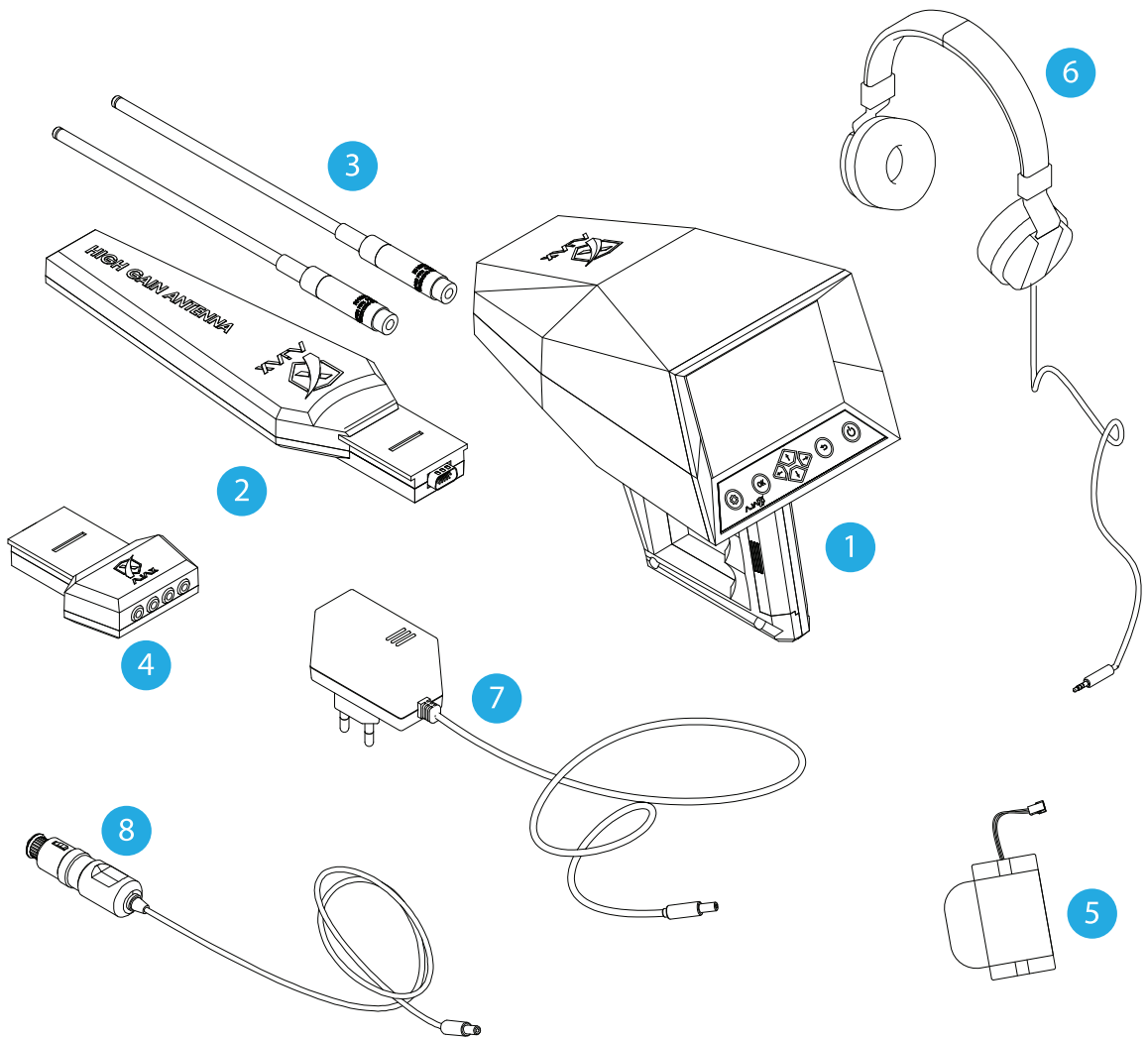
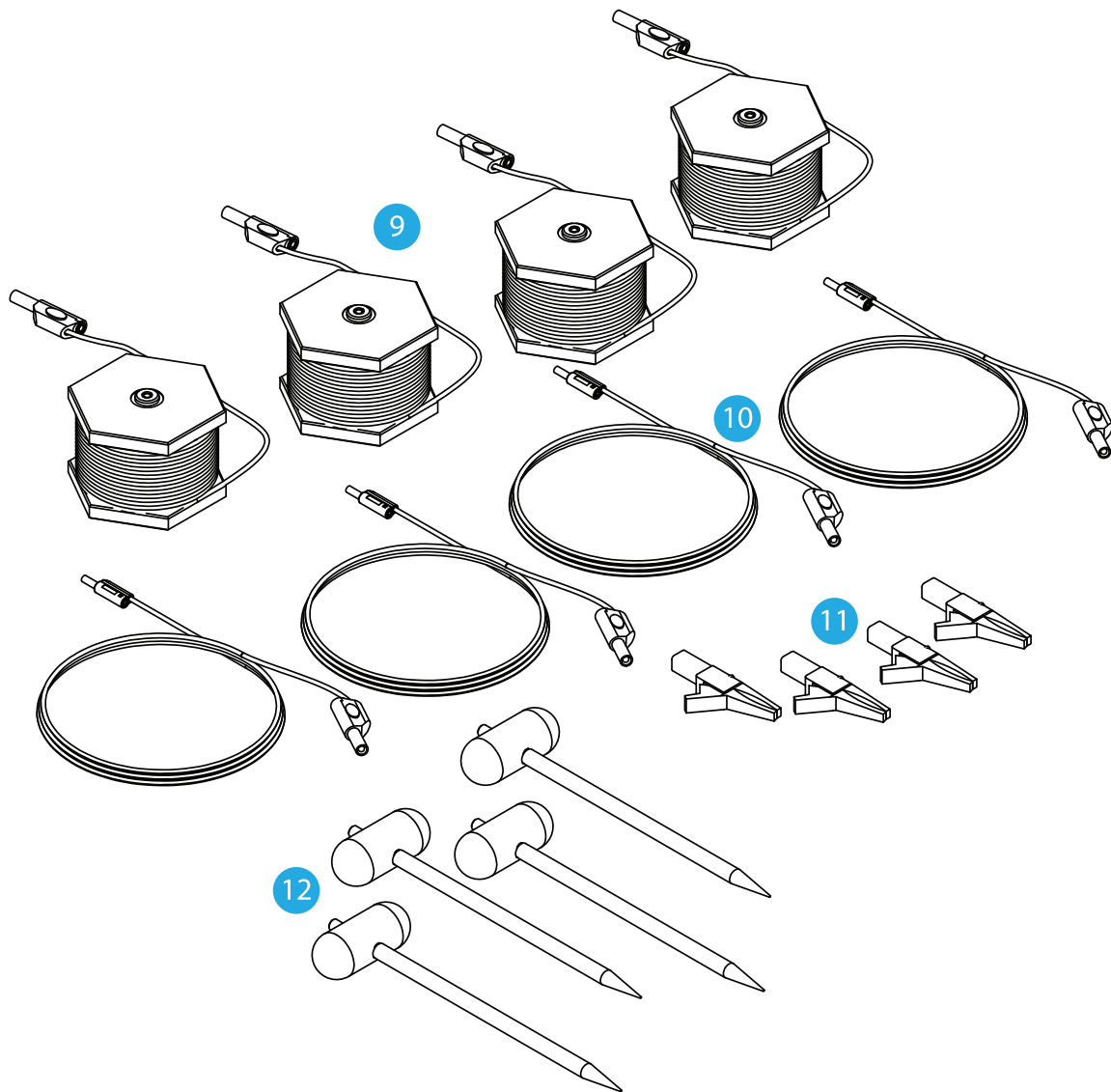

figure 1 -Contenu du colis

Contenu du colis



Contenu du colis

Vérifiez votre colis de périphérique pour les éléments suivants:

1	Unité principale
2	Antenne à gain élevé
3	2x antennes itinérantes
4	Module de connexion système
5	Batterie d'alimentation
6	Écouteurs
7	Adaptateur de charge
8	Adaptateur de chargeur de voiture
9	Fils de connexion avec des bobines x4
10	Fils de connexion
11	Clips de connexion x4
12	Sondes d'analyse au sol x4

- Les éléments fournis avec le périphérique et tous les accessoires disponibles peuvent varier en fonction de la région ou du fournisseur de services.
- Les éléments fournis sont conçus uniquement pour cet appareil et peuvent ne pas être compatibles avec d'autres appareils.
- Les apparences et les spécifications sont sujettes à modification sans préavis.
- Vous pouvez acheter des accessoires supplémentaires auprès de votre revendeur AJAX local. Assurez-vous qu'ils sont compatibles avec l'appareil avant l'achat.
- Utilisez uniquement des accessoires approuvés par AJAX. L'utilisation d'accessoires non approuvés peut causer des problèmes de performances et des dysfonctionnements non couverts par la garantie.
- La disponibilité de tous les accessoires est sujette à modification en fonction de l'ensemble des fabricants. Pour plus d'informations sur les accessoires disponibles, visitez le site Web AJAX.

Vue d'ensemble

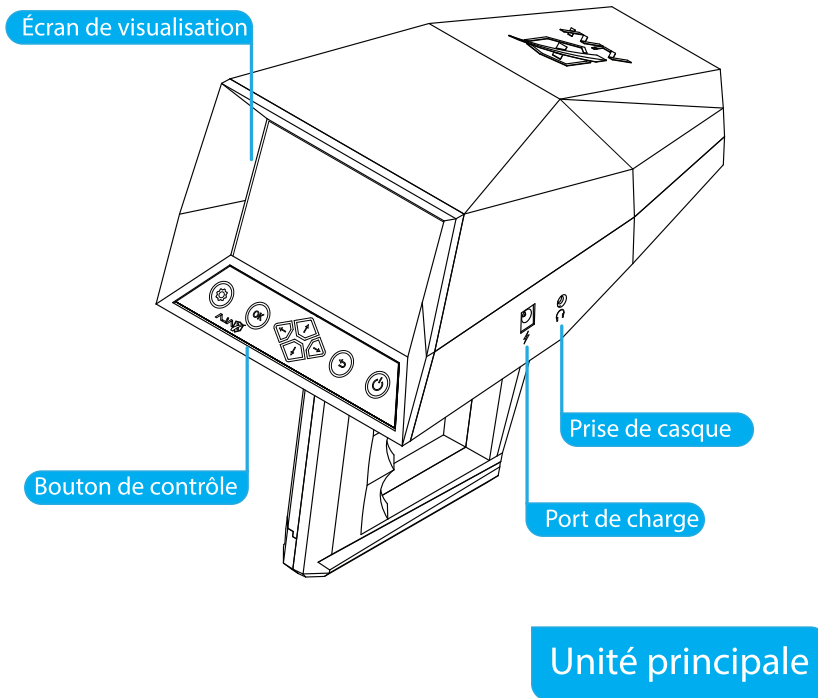

figure 2 -Vue d'ensemble

Touches dures

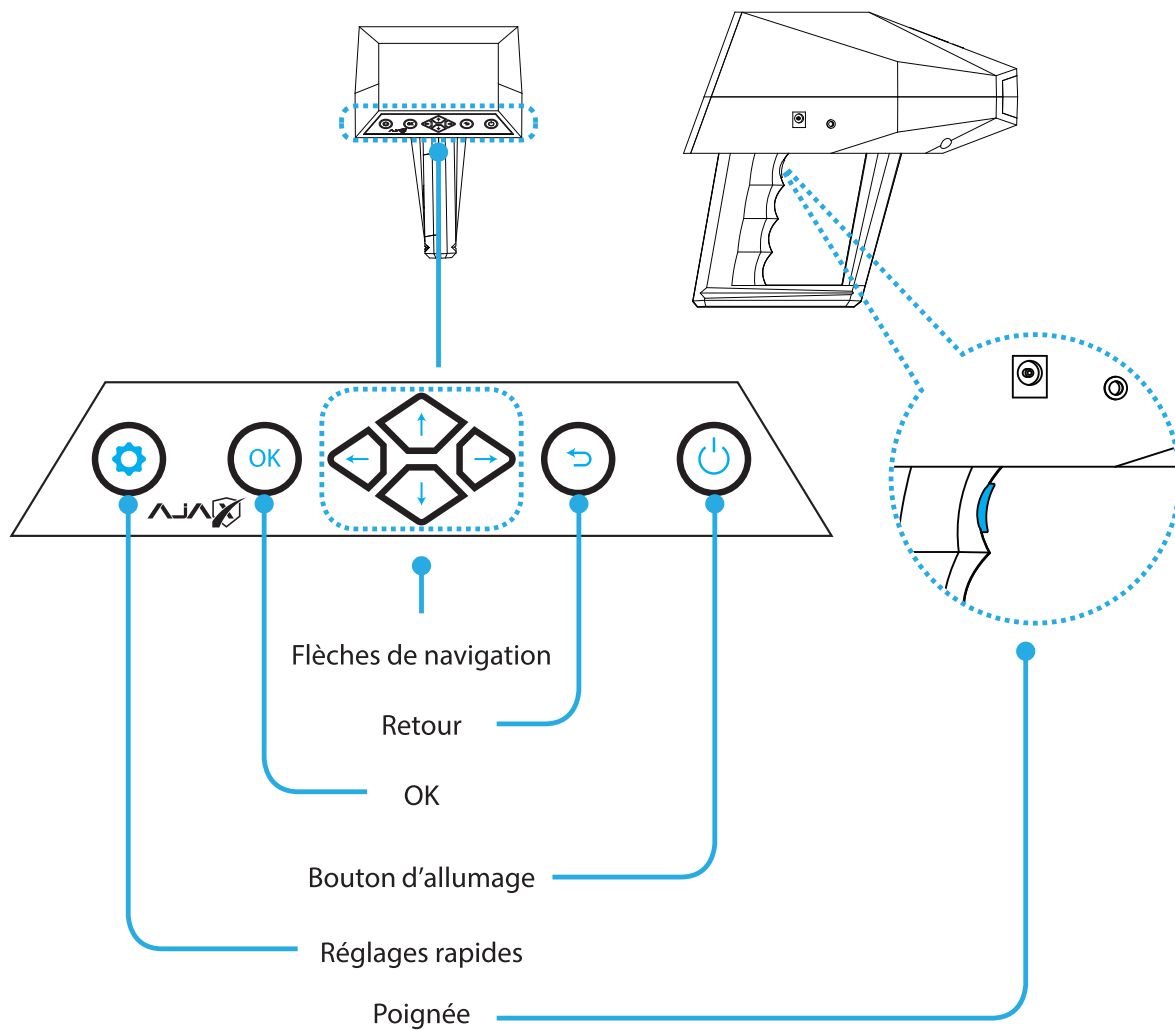

figure 3 -Touches dures

Touches dures

Touche	Fonction
Alimentation	<ul style="list-style-type: none">• Maintenez enfoncé pour allumer ou éteindre l'appareil.
OK	<ul style="list-style-type: none">• Confirmez / entrez l'option sélectionnée.
Retour	<ul style="list-style-type: none">• Aller au menu précédent, annuler.
Touches de navigation	<ul style="list-style-type: none">• Navigation à travers l'interface de l'appareil.
Réglages rapides	<ul style="list-style-type: none">• Appuyez pour quitter le menu des réglages rapides.
Grip Key	<ul style="list-style-type: none">• Clé polyvalente pour faciliter l'accès pendant la recherche.

Allumer et éteindre l'appareil

Maintenez la touche Marche / Arrêt enfoncée pendant quelques secondes pour allumer l'appareil.

Lorsque vous allumez votre appareil pour la première fois ou après une réinitialisation des données, suivez les instructions à l'écran.

Instructions pour configurer votre appareil.

Pour éteindre l'appareil, maintenez la touche Marche / Arrêt enfoncée, puis appuyez sur Éteindre. Suivez tous les avertissements et toutes les instructions du personnel autorisé dans les zones où l'utilisation d'appareils sans fil est restreinte, tels que les avions et les hôpitaux.

Assemblage de la batterie

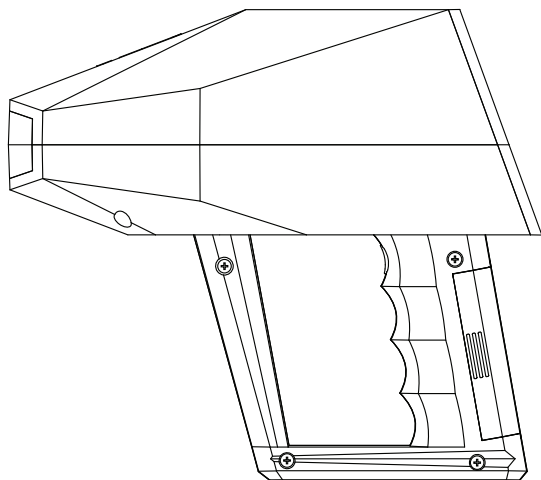
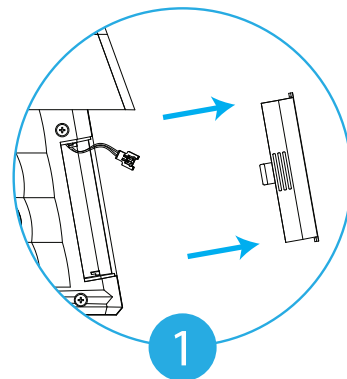
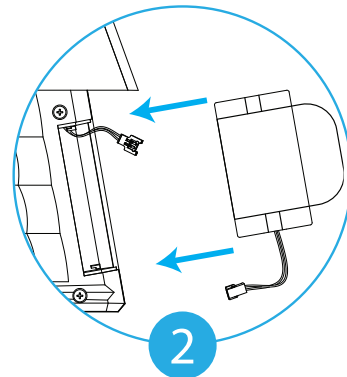

figure 4 -Assemblage de la batterie



1



2

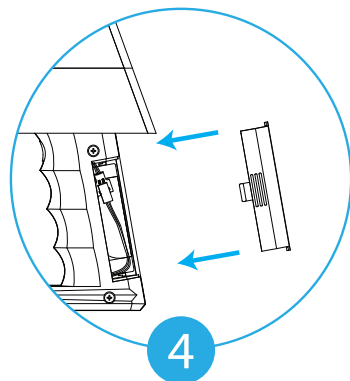

4

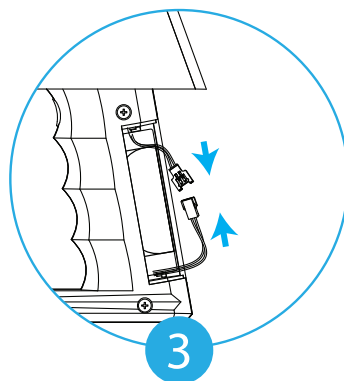

3

- 1- Appuyez fermement sur les crêtes et poussez vers l'extérieur pour retirer le couvercle de la batterie.
- 2- Insérez la batterie à l'intérieur du compartiment.
- 3- Connectez les fils et assurez-vous qu'ils sont bien fixés.
- 4- Insérez le connecteur à l'intérieur du compartiment et remplacez le couvercle sur la poignée.

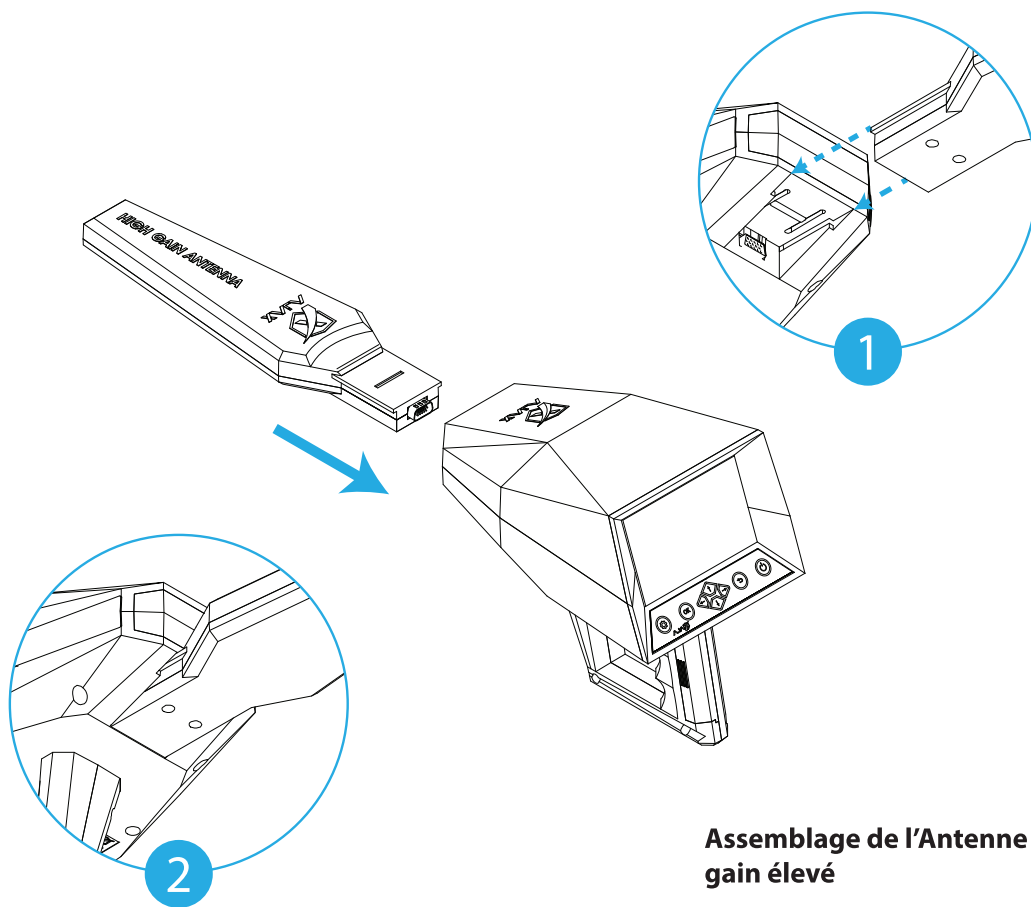

Assemblage de l'Antenne à gain élevé

- 1- Alignez les encoches situées à l'avant de l'appareil avec l'arrière du Gain élevé.
- 2- Appuyez fermement jusqu'à ce que l'antenne soit replacée dans l'appareil.

figure 5 -Assemblage de l'Antenne à gain élevé.

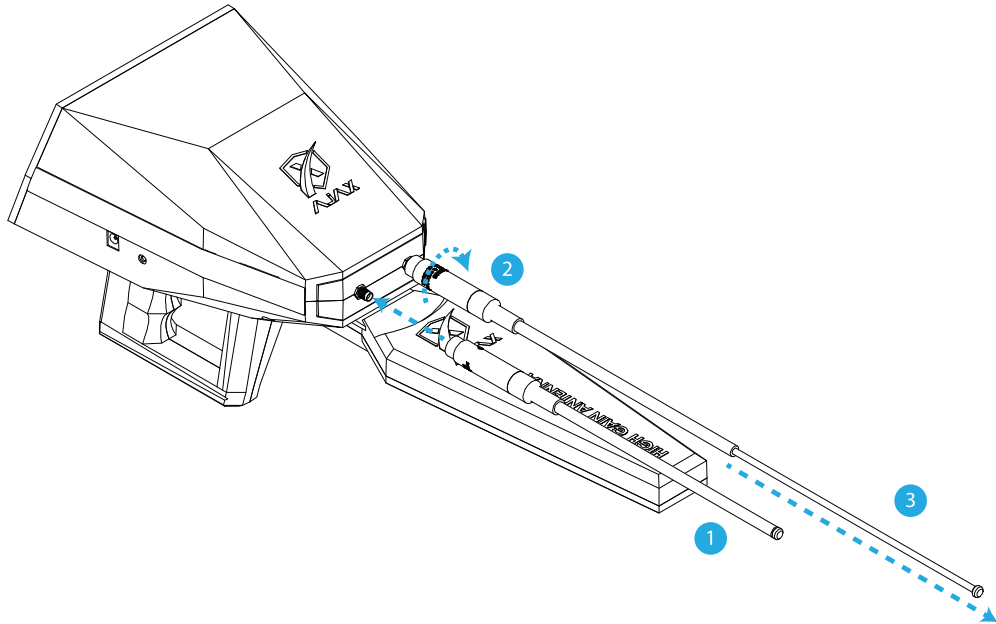

figure 6 -Assemblage des antennes itinérantes

Assemblage des antennes itinérantes

- 1- Insérez les antennes dans les connecteurs situés devant l'unité principale.
- 2- Vissez fermement les antennes dans le connecteur.
- 3- Saisissez l'extrémité de l'antenne et déployez-la.

La configuration initiale

Lorsque vous allumez votre appareil pour la première fois ou après une réinitialisation de données, suivez les instructions à l'écran pour configurer votre appareil.

- Les procédures de configuration initiale peuvent varier en fonction du logiciel du périphérique et de votre région.

1 Allumer l'appareil.



Maintenez enfoncé pour allumer l'appareil

2 Choisir une langue.

Sélectionnez votre langue de périphérique

préférée et sélectionnez .

3 Réglez l'heure et la date.

Appuyez sur   pour vous déplacer, et  pour changer la vue.

Une fois les paramètres définis, le menu principal s'affiche.

Remarque:

Le format de l'heure est 24h (hh : mm), par exemple : 19h42.

Le format de la date est jour / mois / année (JJ / MM / aaaa), par ex. 30/03/2018.

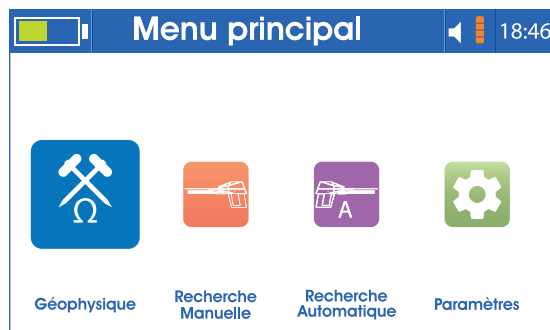

Interface de l'utilisateur

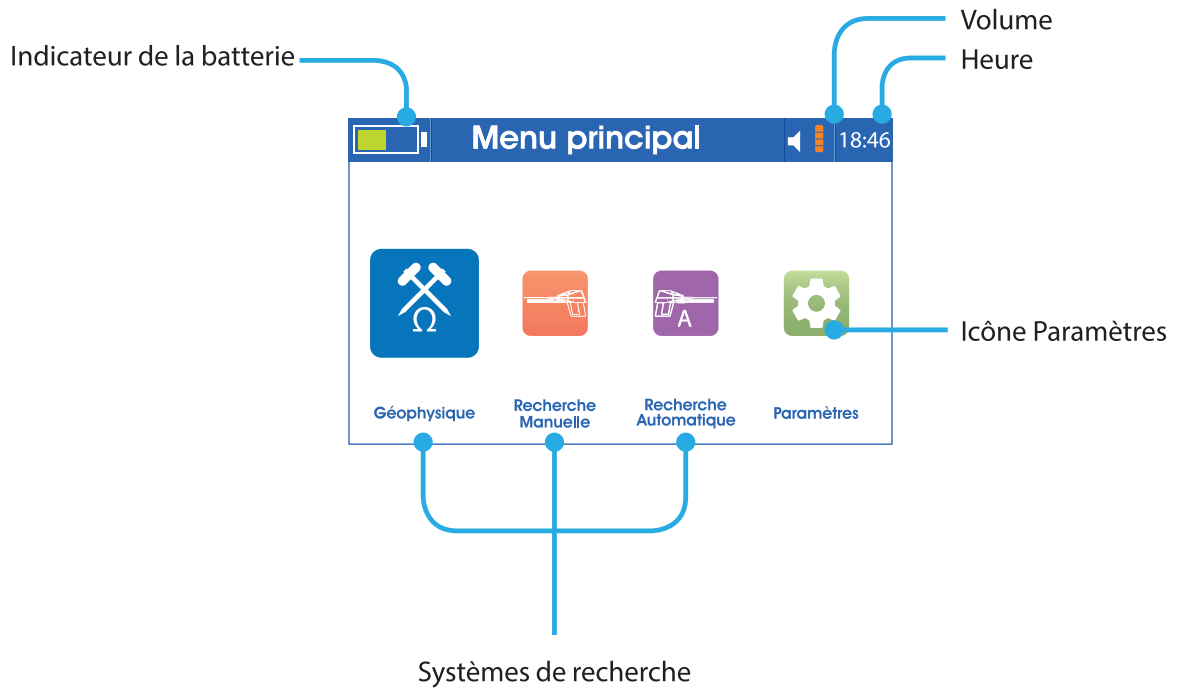

Réglages

Langue

L'appareil prend en charge 8 langues différentes pour l'interface (Anglais, Français, Allemand, Espagnol, Italien, Russe, Turc et Arabe)

Choisir la langue et appuyer sur  pour définir la langue sur l'appareil.



Heure et Date

Appuyer sur   pour bouger, et  pour changer les Valeurs.

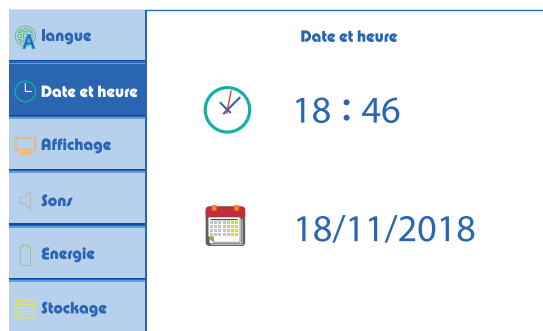

Remarque:

Le format de l'heure est 24h (hh: mm), par exemple : 19h42.

Le format de la date est jour / mois / année (JJ / MM / aaaa), par ex. 30/03/2019.

Réglages

Affichage

Luminosité:

Déplacez le curseur de luminosité pour régler la luminosité.

La valeur est réglable de 0 à 100% de luminosité par incréments de 1%.

La luminosité maximale est de 250 nits.

Mode veille:



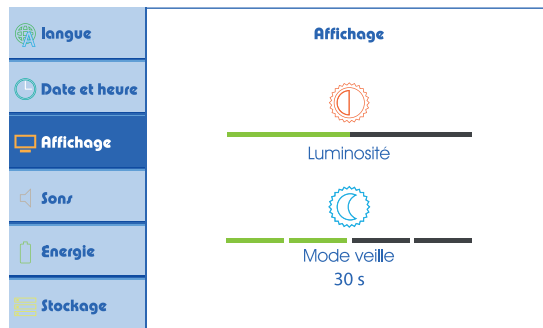

Régler la gradation automatique de la luminosité afin de préserver le courant.

Ce paramètre peut être réglé sur 15, 30, 45 ou 60 secondes, ou peut être complètement désactivé.





Réglages

Son

Presser   pour déplacer le curseur, appuyer sur   pour changer les valeurs, et appuyer sur  pour changer le mode.

I- Volume général:

Ce paramètre contrôle le volume des notifications, des erreurs et du son de démarrage.

Pour régler le volume, appuyez sur  , et appuyer sur  pour changer le mode.

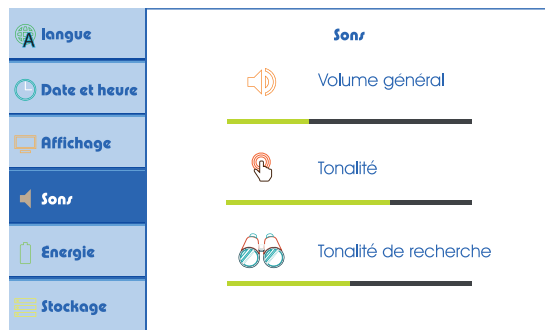

1- Mode Général

L'appareil réagira par des vibrations en plus du son.



2- Mode silencieux

L'appareil ne répondra avec aucun type de retour.



3- Mode vibration

L'appareil ne réagira qu'avec un retour de vibration



4- Mode Normal

L'appareil ne répondra qu'avec des commentaires sonores.

II- Tonalité:

Ce réglage contrôle le volume pour le retour de l'appui sur les boutons.

Pour régler le volume, appuyez sur  .

III- Volume de recherche:

Ce paramètre contrôle le volume des résultats de recherche et des lectures.

Pour régler le volume, appuyez sur  .

Remarque:

Le volume des touches et le volume de recherche ne sont pas définis par le volume général.

Réglages

Mode d'alimentation

Ce menu indique l'état d'alimentation de l'appareil et le mode d'alimentation actuel. Pour changer de mode d'alimentation, déplacez le

curseur  .et appuyez sur  pour confirmer.

I- Mode économie d'énergie:



Ce mode permet d'économiser de l'énergie en désactivant les modules inactifs afin de préserver l'énergie nécessaire aux longues recherches.

II- Mode optimal:



Ce mode configurera l'appareil avec tous les modules pour un fonctionnement à performances constantes.

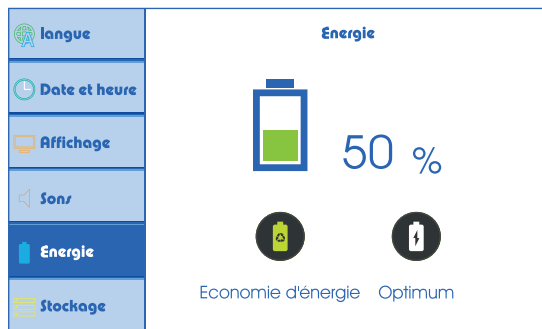



Réglages

Espace de rangement

Ce menu affiche les résultats de recherche précédemment enregistrés.

L'utilisateur peut voir ou supprimer les résultats.

Appuyez sur   pour sélectionner les résultats du système à afficher.

Ensuite, la liste des résultats montre les recherches sauvegardées.

Parcourez la liste et appuyez sur  pour afficher ou supprimer le résultat en surbrillance.

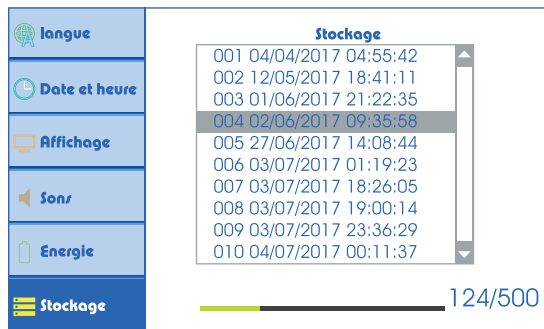
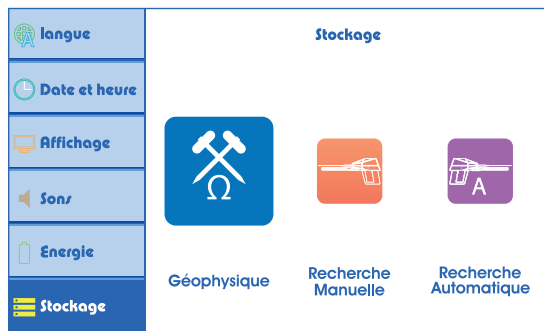

Réglages



Info

Ce menu indique:



- La version du dispositif
- La version du logiciel
- Le modèle
- La disponibilité

	information	
Date et heure		
Affichage	Version de l'appareil	1.0.9
Sons	Une version de logiciel	1.1.8
Energie	Modèle	4.3.1
Stockage	Temps de disponibilité	134h27m
Info		

Sécurité

Ce menu indique l'état de démarrage sécurisé.
Pour changer d'état, appuyez sur  . puis sur

 ou  pour activer.

Pour changer d'état, naviguez jusqu'à la bascule
et appuyez sur ,  pour activer et  pour désactiver.

Entrez un nouveau code PIN, puis appuyez sur .
Entrez à nouveau le code PIN pour confirmation.

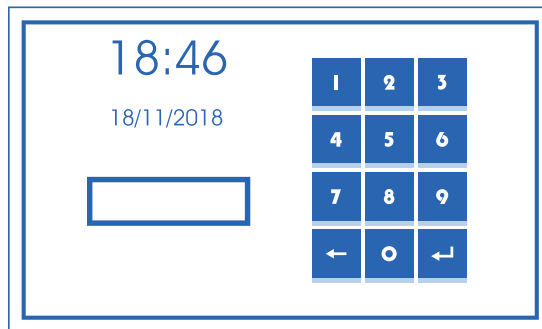
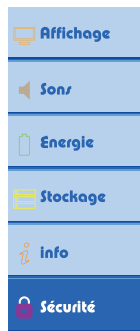

Réinitialiser

Ce menu affiche les options de réinitialisation.

I- Effacer la mémoire:

Cette option efface tous les résultats sauvegardés de la mémoire.

II- Réinitialiser les paramètres:

Cette option réinitialise tous les paramètres aux valeurs par défaut.

III- Réinitialisation d'usine:

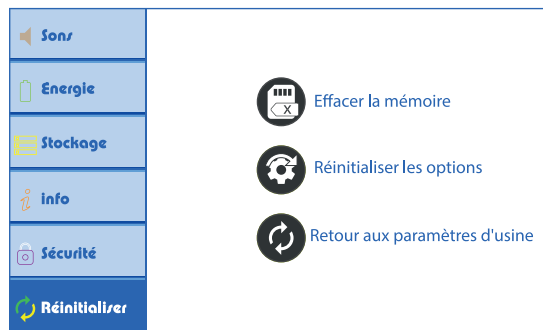

Cette option réinitialise tous les paramètres aux valeurs par défaut et efface tous les résultats enregistrés.







Réglages rapides



Pour accéder au menu des paramètres, appuyer sur , Touche à l'extrême gauche du clavier.

Lorsque vous appuyez dessus, le titre de la barre d'état sera remplacé par les icônes de paramètres.

Appuyer sur   pour naviguer parmi les options.







 Luminosité de l'affichage. Il peut être réglé en appuyant sur  pour réduire ou  pour augmenter l'intensité de la luminosité.



 Mode veille. Il peut être réglé sur 5 réglages de 15, 30, 45 ou 60 secondes ou être complètement désactivé.



 Mode d'alimentation. Il peut être mis en place en appuyant sur  pour changer le mode d'alimentation en :

 Mode optimal

 Mode économie d'énergie

 Son: Appuyer sur  pour augmenter ou  diminuer la valeur actuelle, tout en appuyant sur  changera la valeur du son pour les touches de l'appareil  ou La recherche .

"18:46" Heure: Régler l'heure actuelle en appuyant sur  ou .

Remarque: Pour quitter le menu des réglages rapides, appuyez sur  ou . Le menu des paramètres rapides est accessible dans chaque menu avec une barre d'état visible.



Localisateur de longue distance

L'appareil peut être utilisé avec les deux systèmes suivants:

1.  Système de localisation manuelle de longue portée: Le terme manuel décrit la capacité de l'utilisateur à ajuster manuellement les paramètres de recherche pour répondre aux exigences de la recherche. Le type de cible peut être défini dans la liste en plus des autres paramètres tels que la distance de recherche frontale et la profondeur.

2.  Système de localisation automatique de longue portée:

- L'appareil dispose d'un système de détection automatique pour les cibles localisées et affiche automatiquement le type de cible, et calcule la distance cible de l'appareil avec une grande précision.
- L'utilisateur peut également déterminer la profondeur après l'acquisition automatique de l'emplacement cible.
- L'appareil fournit à l'utilisateur un rapport complet sur le processus de recherche avec la possibilité d'enregistrer le rapport pour examen.

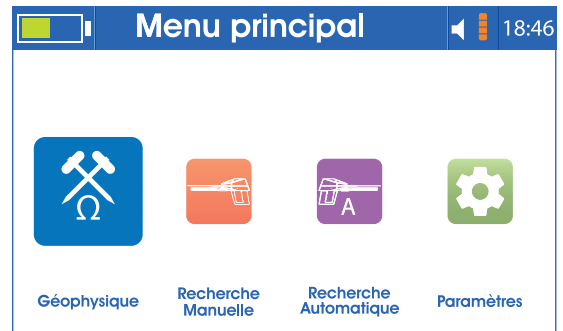



L'antenne à gain élevé et les antennes itinérantes doivent d'abord être connectées pour pouvoir accéder à l'interface de recherche.

*Assemblez l'antenne à gain élevé comme indiqué à la "figure 5 -Assemblage de l'Antenne à gain élevé." à la page 16
Assemblez les antennes itinérantes comme indiqué à la "figure 6 -Assemblage des antennes itinérantes" à la page 17*



Recherche manuelle de longue portée

Après avoir sélectionné le système, l'interface affiche les paramètres de recherche, à savoir:



1. Cible:

Vous avez le choix entre plusieurs cibles ([Eau fraîche](#), [eau salée](#), [eau minérale et tout type d'eau](#)). La cible peut être sélectionnée en utilisant  .

2. Distance de recherche:

Commence à 100 mètres jusqu'à 2250 mètres. Il peut être réglé en utilisant  .

3. Profondeur:

Commence à 10 mètre jusqu'à 500 mètres. Il peut être augmenté ou diminué en utilisant  .

4. Lancer la recherche:

Affiche un aperçu des paramètres de recherche. Appuyez sur  pour passer à l'interface de recherche.

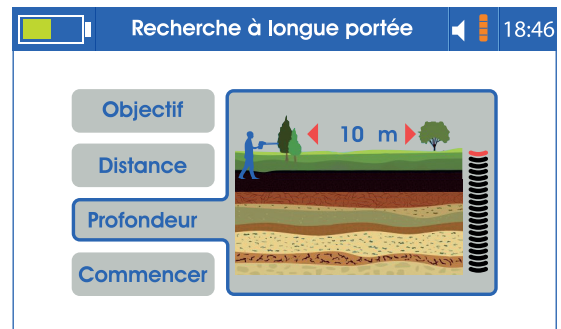
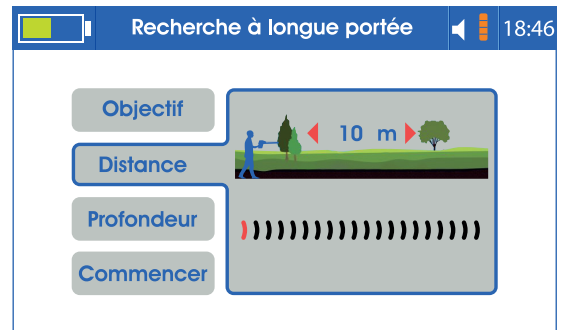
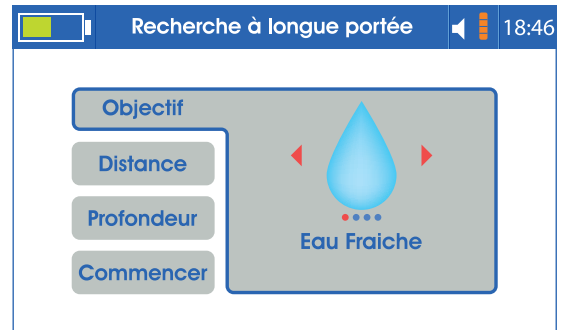

Recherche manuelle de longue portée

Une illustration montre la bonne façon de tenir le périphérique, vertical et parallèle au sol, tout en maintenant les antennes itinérantes au centre.

Après avoir correctement tenu l'appareil, appuyez sur  ou sur la touche Grip.

L'interface de recherche comprend les objets suivants:

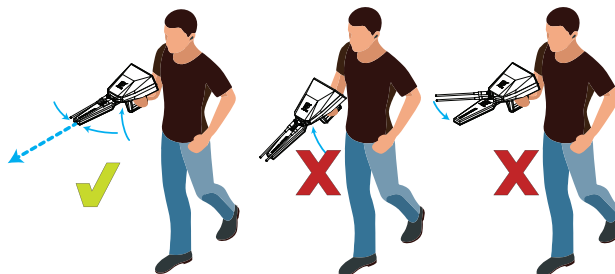

1. La fenêtre Forme d'onde (Waveform) indique que la sortie de fréquence du signal fonctionne et est transmise correctement.

2. La boussole indique la direction actuelle de l'appareil.

3. L'indicateur d'inclinaison indique la position de maintien de l'appareil pendant le processus de recherche afin que l'utilisateur puisse le conserver dans la plage verte.

4. La boîte d'informations sur la cible affiche les paramètres de recherche sélectionnés.

5. L'icône Enregistrer permet de stocker les informations de recherche actuelles pour les consulter.

6. L'indicateur Antennes itinérantes indique la position actuelle des antennes par rapport à l'appareil.

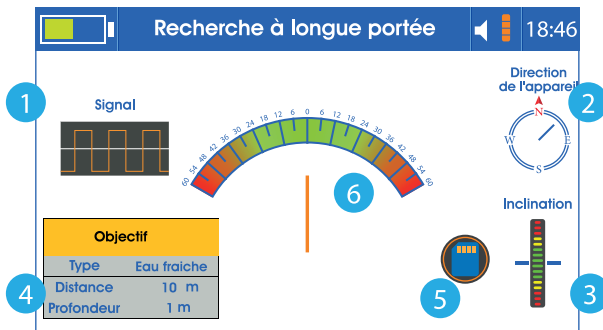
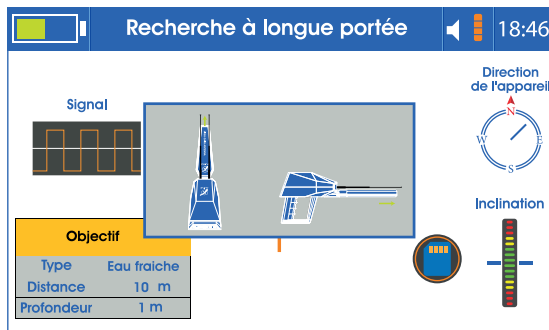

Recherche manuelle de longue portée

Travailler et localiser des cibles à l'aide du système:

- L'appareil doit être équilibré et tenu correctement.
- L'indicateur de suivi sera affiché au milieu de l'interface.
- Tenez l'appareil jusqu'à la réception du signal indiqué par les antennes qui se déplacent de la position équilibrée vers une autre direction.
- L'utilisateur tourne avec les antennes pointant vers la nouvelle direction.
- Réinitialisez l'indicateur de suivi en appuyant sur la prise de clé pour réinitialiser l'indicateur au milieu.
- Si les antennes restent sur le même chemin, le chemin cible est correct.
- Si les antennes sont tournées dans une autre direction, l'utilisateur doit répéter les étapes précédentes.
- Après cela, l'utilisateur peut marcher pour suivre le chemin cible et le localiser.

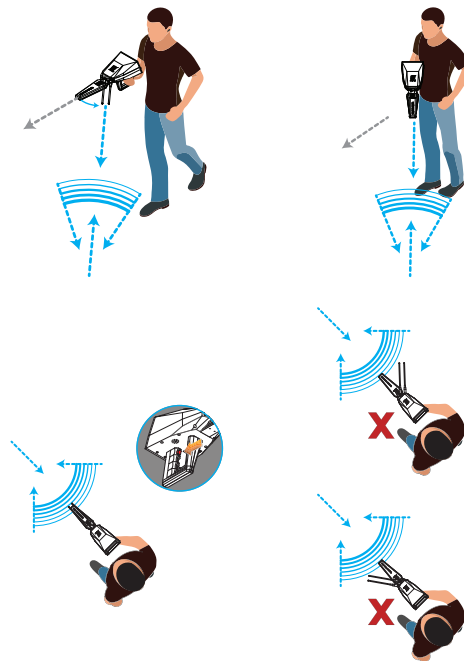
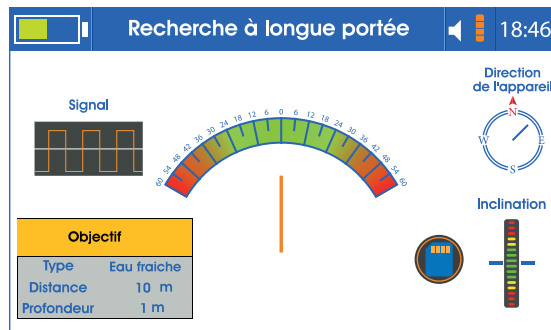

Recherche manuelle de longue portée

- Appuyez une fois sur la touche pour afficher l'indicateur de cible qui est un losange en haut au centre de l'interface.

- L'appareil émet des sons interactifs dans la direction de la cible. Marchez vers elle.

- Si les antennes s'éloignent légèrement du chemin correct gauche ou droite, des flèches s'affichent à l'écran pour guider l'utilisateur dans le sens de la direction.

- Une fois que le point cible est dépassé, les antennes tournent complètement vers la gauche ou la droite, puis l'utilisateur doit s'arrêter et c'est le premier arrêt.

- Faites pivoter le mouvement des antennes pour suivre le nouveau chemin.

- Les antennes se stabiliseront sur la même ligne de premier trajet mais dans la direction opposée. Continuez à marcher dans cette direction jusqu'à ce que les antennes tournent à nouveau. Ici, l'utilisateur doit s'arrêter à nouveau et c'est le deuxième arrêt.

- Le point cible est le point médian entre le premier et le deuxième arrêt.

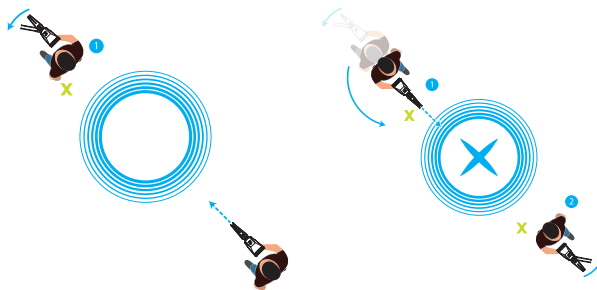
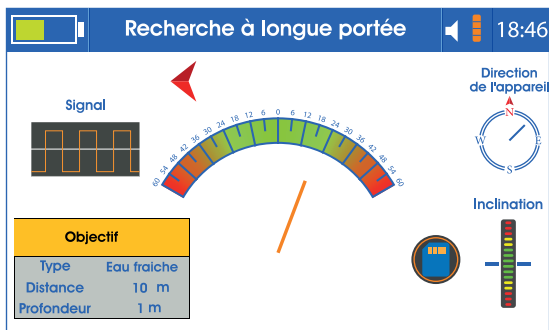
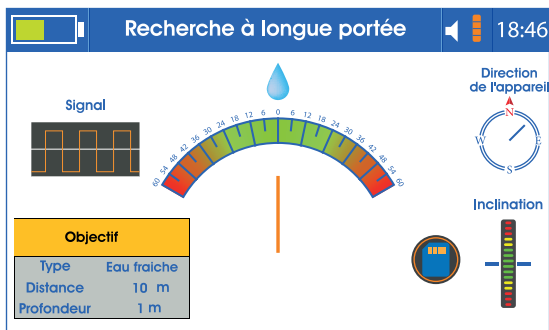

Recherche automatique de longue portée

Sélectionnez la recherche automatique longue portée dans le Menu Principal.

Une illustration montre la bonne façon de maintenir le périphérique, vertical et parallèle au sol, tout en maintenant les antennes itinérantes au centre.

Après avoir tenu l'appareil correctement, appuyez sur  ou sur la touche Grip.

L'interface indique:

- 1- Indicateur de recherche au milieu de l'interface.
- 2- Boussole indiquant la direction actuelle de l'appareil.
- 3- L'indicateur d'équilibre indique la position de maintien de l'appareil pendant le processus de recherche afin que l'utilisateur puisse le conserver dans la plage verte.
- 4- Indicateur de détection de cible interactive.
- 5- Phases de recherche et phase en cours.

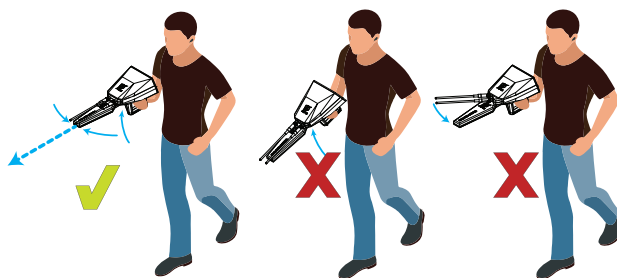
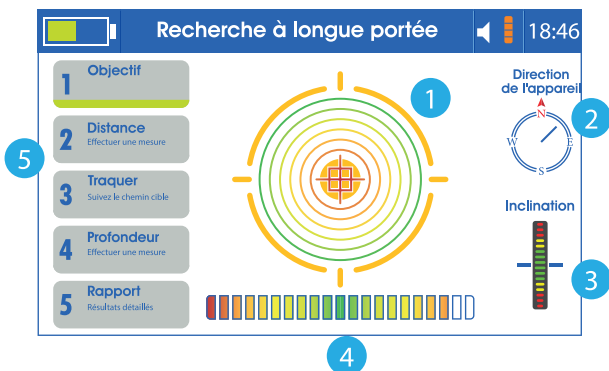
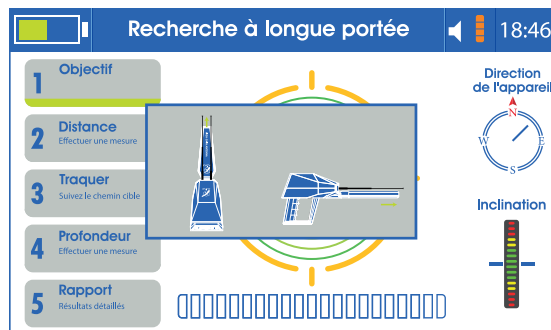
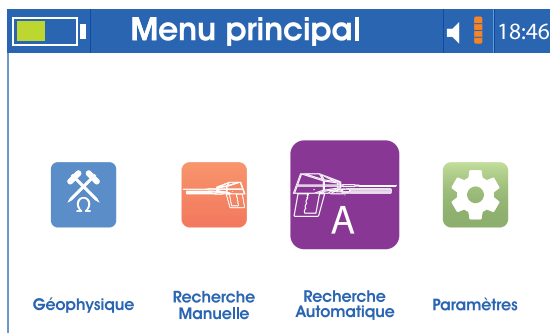

Recherche automatique de longue portée

Faites face à la zone de recherche ciblée et attendez que l'appareil reçoive un signal indiqué par les antennes qui se déplacent vers les directions des cibles.

Dans l'intervalle, attendez que le compteur interactif termine le processus d'évaluation et de détection.

L'interface affiche la ou les cibles trouvées dans la zone de recherche.

Pour répertorier les cibles détectées, appuyez sur les touches ◀ ou ▶ pour voir les types de cibles.

Sélectionnez l'une des cibles détectées pour localiser sa position et mesurer sa distance.

Lorsque la cible est sélectionnée dans la liste des cibles détectées, l'interface passe à la phase suivante du système, à savoir la mesure de distance.

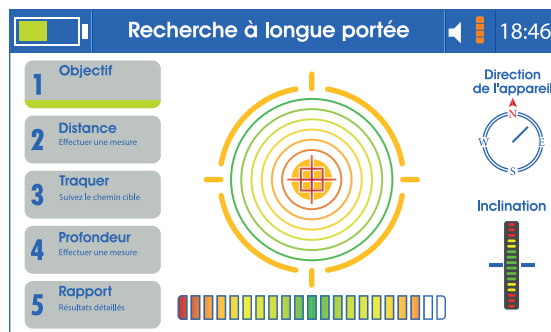

Recherche automatique de longue portée

Notez que le périphérique émet une notification sonore lorsqu'il pointe vers la direction cible sélectionnée.

Ce point et cette direction sont le point de départ et la direction de la distance de mesure cible.
Mesure de distance cible:

Lorsque le dispositif est dirigé vers la cible et émet une notification sonore, la direction doit être maintenue.

- Ici, le point de départ doit être sélectionné. Soit à gauche ou à droite du point actuel.

- Appuyez sur  et la flèche affiche une invitation pour vous déplacer de 25 mètres à gauche ou à droite en fonction de la sélection.

- Après avoir parcouru une distance de 25 mètres, tenez l'appareil et attendez que les antennes lisent.

- La lecture est indiquée par les antennes qui se tournent vers la direction de la cible et se croisent avec le premier chemin.

- Si la lecture en direction de la cible est remarquée, appuyez sur la prise de clé pour obtenir la distance cible.

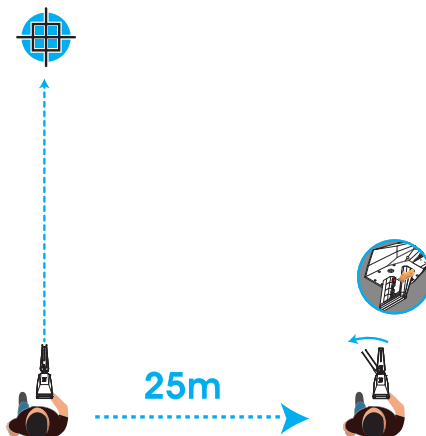
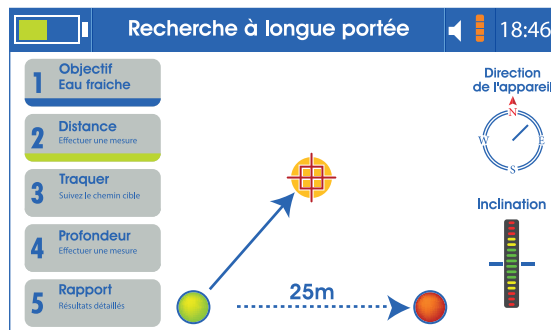
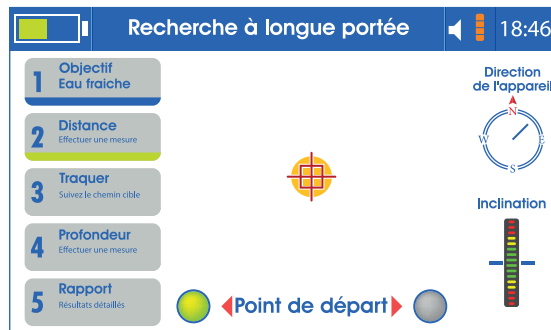

Recherche automatique de longue portée

- Le résultat s'affichera en haut de l'interface. Si le résultat ne s'affiche pas, la flèche clignotera pour indiquer que l'utilisateur doit parcourir 25 mètres supplémentaires.
- Appuyez ensuite sur la touche  pour voir les flèches former un triangle avec la distance cible du point de recherche.
- L'interface passe à la phase suivante, à savoir le suivi de la cible.

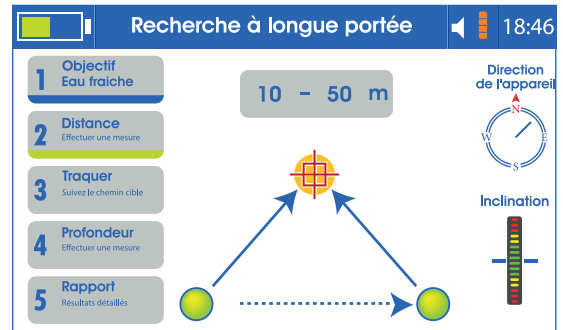

Recherche automatique de longue portée

Processus de suivi des cibles

- Maintenir la position équilibrée de l'appareil.
- L'interface affiche l'indicateur de suivi du signal au milieu.
- Initialisez le sens de la cible en appuyant sur la prise de clé.

Suivez la direction des antennes. Si les antennes restent sur ce chemin, le chemin vers la cible est correct, mais si les antennes changent de direction; l'utilisateur doit répéter les étapes précédentes.

- Marchez pour suivre le chemin cible et le localiser.
- L'appareil émet des sons interactifs dans la direction de la cible.

• Marchez vers elle. Si les antennes s'éloignent légèrement du bon chemin vers la gauche ou la droite, des flèches apparaissent sur l'affichage pour guider l'utilisateur dans le sens de la direction.

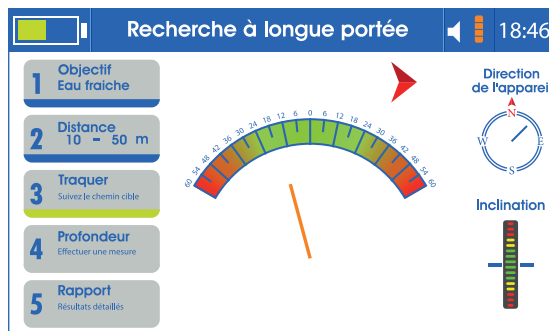
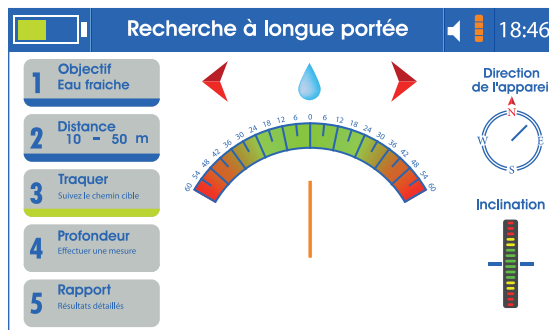

Recherche automatique de longue portée

- Une fois le point cible franchi, les antennes tournent complètement à gauche ou à droite. Ensuite, l'utilisateur doit arrêter et c'est le premier arrêt.

- Faites pivoter le mouvement des antennes pour suivre le nouveau chemin. Les antennes se stabiliseront sur la même ligne de premier trajet mais dans la direction opposée.

- Continuez à marcher dans cette direction jusqu'à ce que les antennes tournent à nouveau. Ici, l'utilisateur doit s'arrêter à nouveau et c'est le deuxième arrêt.

- Le point cible est le point médian entre le premier et le deuxième arrêt.

- Une fois la phase de poursuite de la cible terminée, l'appareil passe à la phase de mesure de la profondeur.

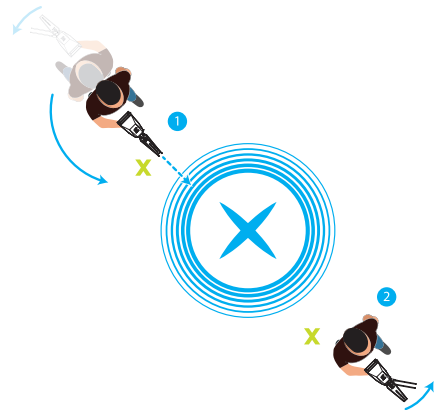
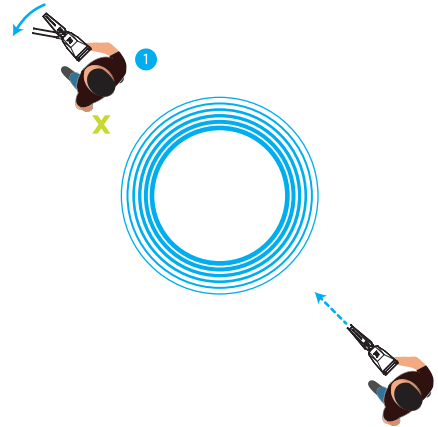

Recherche automatique de longue portée

Processus de mesure de profondeur:

L'utilisateur doit s'éloigner du point cible de 5 à 10 mètres, tandis que l'interface de mesure de la profondeur est prête.

Appuyez sur la prise de clé et attendez que la lecture des antennes soit indiquée en pointant à nouveau vers l'emplacement cible.

Lorsque la lecture est terminée, le résultat de la profondeur s'affiche sur l'interface, puis le système passe à la dernière étape, à savoir le rapport.

Rapport:

Offre un résumé du processus de recherche, y compris le type de cible, la distance, le chemin suivi et la profondeur. L'utilisateur peut enregistrer ce rapport dans la mémoire de l'appareil pour une révision ultérieure ou le supprimer en quittant l'interface et en confirmant le processus.

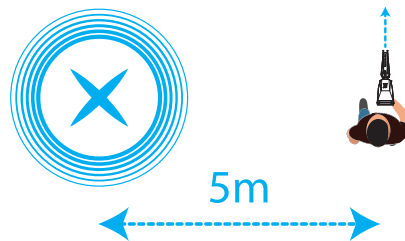
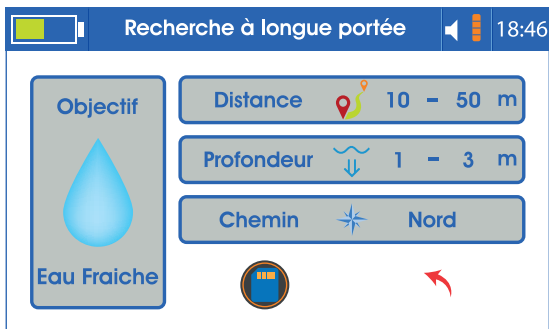
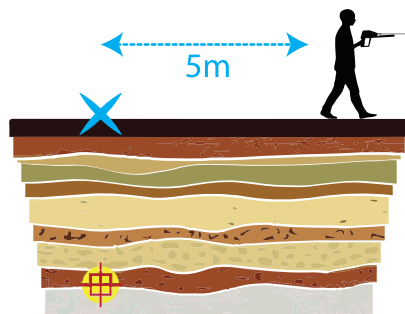
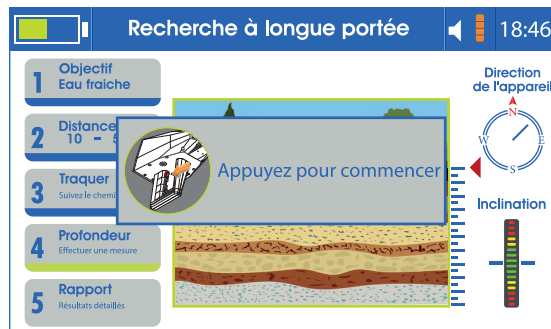

Géophysique

Après avoir sélectionné le système, l'interface affiche les paramètres de recherche, qui sont:

Méthodes de numérisation

Il existe deux méthodes de numérisation qui sont effectuées selon la distribution de l'analyse au sol. Une des méthodes est sélectionnée en utilisant les touches fléchées, qui sont:

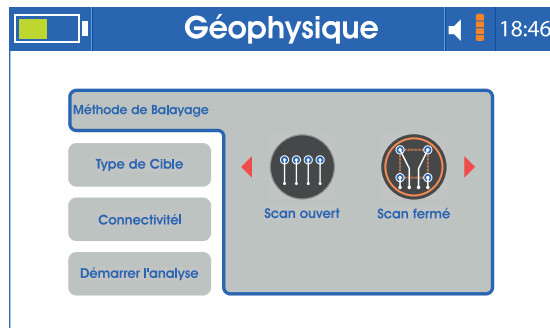
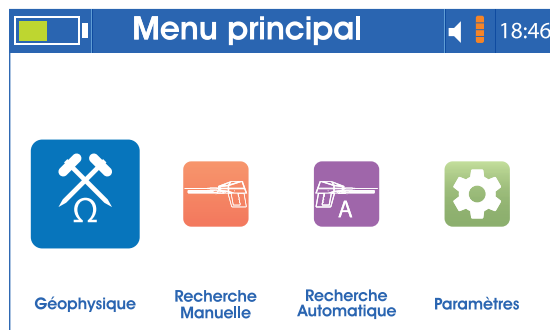

Géophysique

Numérisation fermée :

Les sondes de balayage au sol sont distribuées dans une forme carrée avec une longueur de demidiagonale de 23 mètres, qui est la longueur du long fil dans chaque bobine. Positionnez l'appareil au centre du carré et connectez les fils courts entre le module géophysique - attaché à l'avant de l'appareil - et le centre des bobines, puis connectez les longs fils des bobines aux sondes à l'aide des pinces crocodiles.

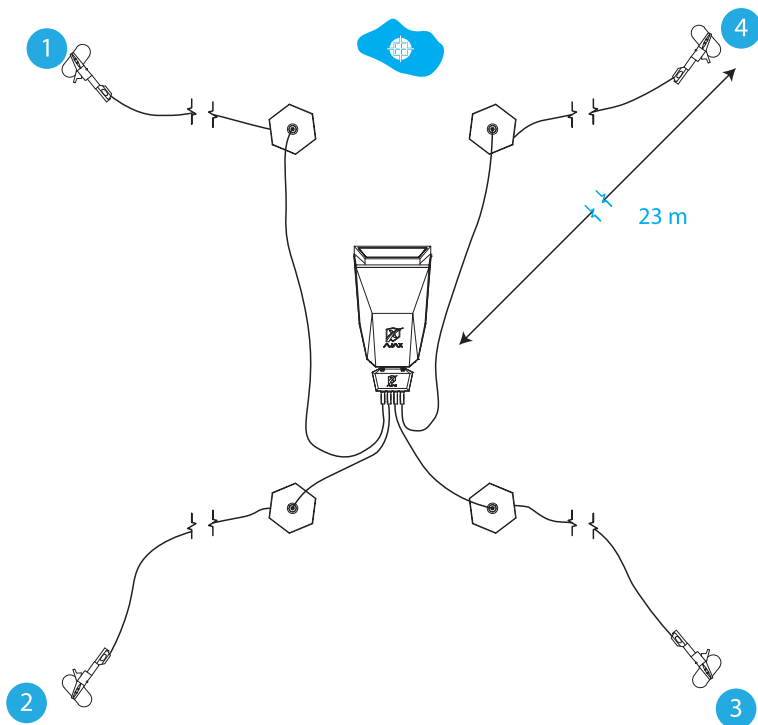

Géophysique

Numérisation ouverte:

Dans cette méthode de balayage, les sondes d'analyse au sol sont distribuées et positionnées de manière linéaire, l'appareil se trouvant au milieu de la distance totale de 46 mètres entre la première et la dernière sonde.

Connectez les fils courts entre le module géophysique fixé à l'avant de l'appareil et le centre des bobines, puis connectez les longs fils des bobines aux sondes à l'aide des pinces crocodiles.

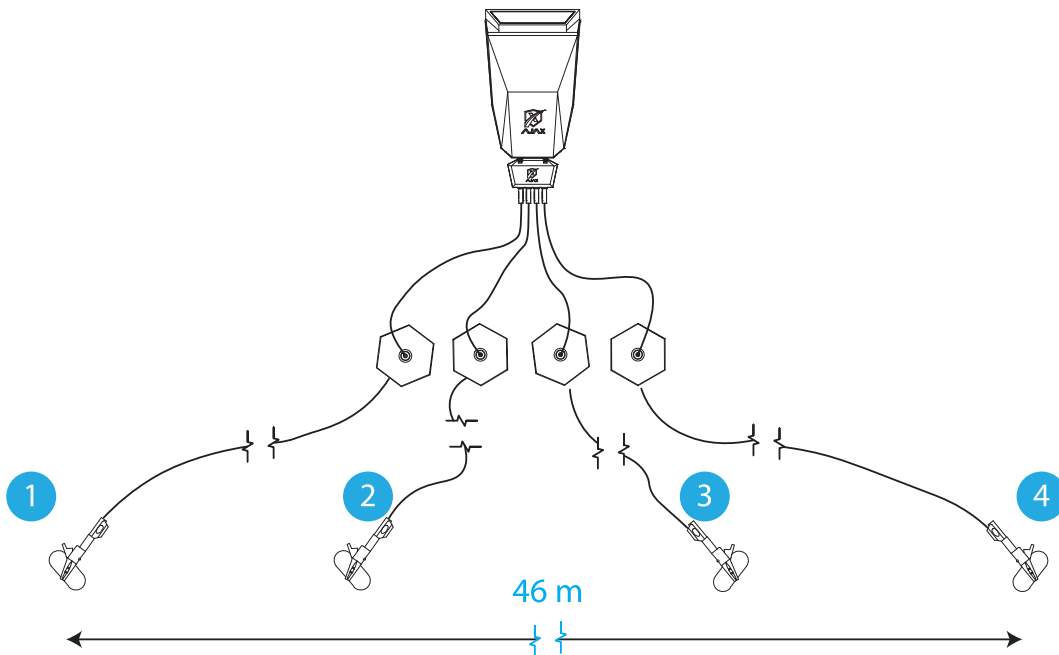

Géophysique

Type de cible

Les touches fléchées permettent de sélectionner quatre cibles, qui sont :

- L'eau fraîche.
- L'eau salée.
- L'eau minérale.
- Tous les types d'eau.

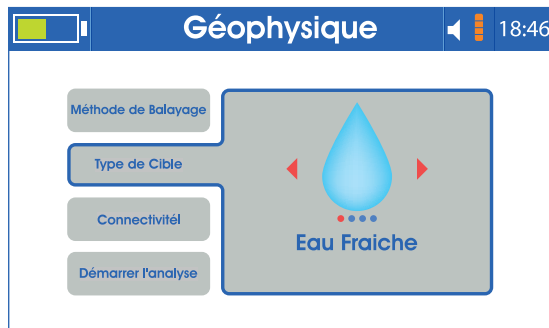

Connectivité:

L'utilisateur doit attendre que les quatre numéros de sondes apparaissent à l'intérieur des cercles verts avec une coche indiquant que la connexion entre l'unité principale et les sondes d'analyse au sol soit établie avec succès.

Si l'un des chiffres est en rouge, vérifiez les connexions des câbles et le module.

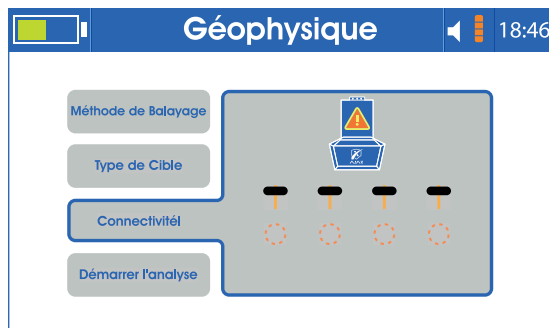

Lancer la numérisation

Les paramètres précédemment sélectionnés seront montrés à l'utilisateur avant le processus de numérisation, à savoir la Méthode de numérisation, le Type de cible et l'état de la connexion avec les sondes de numérisation au sol.

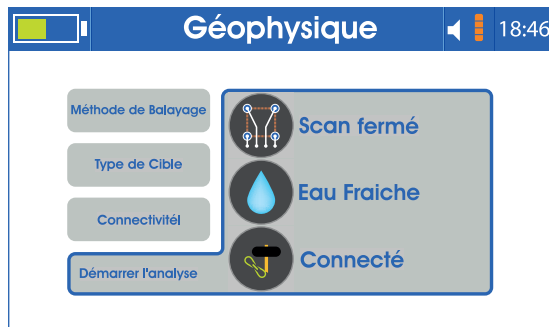

Géophysique

Appuyez sur  pour afficher l'interface de numérisation.

Le processus de numérisation commencera et s'affichera au centre de l'écran.

Les cercles portant le numéro de la sonde changent de couleur du gris au vert, un par un - si le résultat de la sonde est positif - ou rouge - si le résultat de la sonde est négatif -.

Les pourcentages à gauche indiquent la probabilité cible à proximité de la sonde.

L'utilisateur doit attendre la fin du processus d'analyse.

Si le module géophysique ou l'une des sondes se déconnecte, une notification apparaît dans le coin inférieur droit avec le code correspondant aux numéros des sondes.

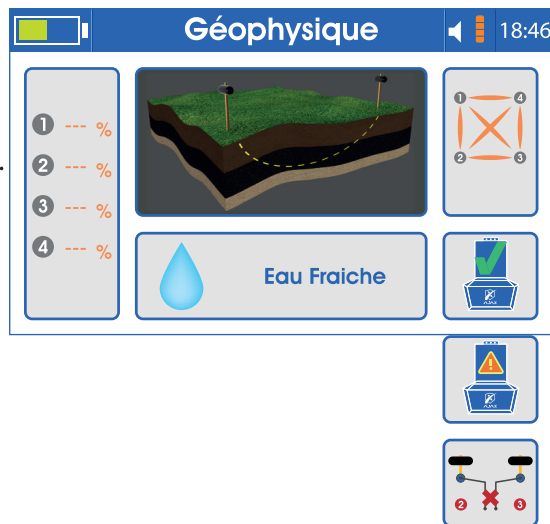

Géophysique

Le coin supérieur droit montre une figure illustrant la position des sondes et l'emplacement de la cible détectée par rapport aux sondes.

La cible est indiquée par un point bleu dans la méthode de numérisation fermée ou par une goutte d'eau dans l'analyse ouverte.

Le résultat en bas indique la profondeur et la densité de la cible à l'utilisateur.

Appuyez sur  pour enregistrer le résultat de l'analyse.

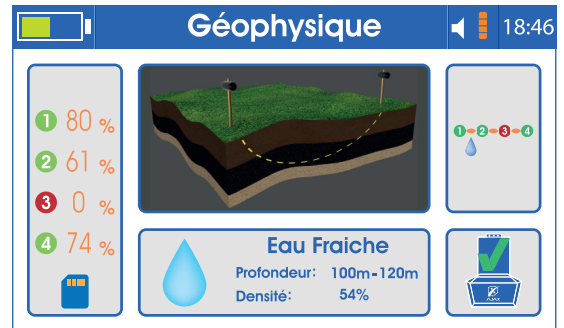
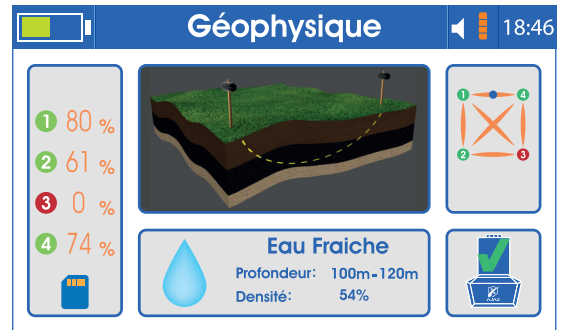

Batterie

Chargement de la batterie

Chargez la batterie avant de l'utiliser pour la première fois ou lorsqu'elle n'a pas été utilisée pendant une période prolongée.

Utilisez uniquement des chargeurs, des batteries et des câbles approuvés par AJAX.

Des chargeurs ou des câbles non approuvés peuvent provoquer l'explosion de la batterie ou endommager l'appareil.

- Une connexion incorrecte du chargeur peut sérieusement endommager l'appareil.

Tout dommage causé par une mauvaise utilisation n'est pas couvert par la garantie.

- Utilisez uniquement le câble fourni avec le périphérique. Le périphérique peut être endommagé si vous utilisez un câble différent. Pour économiser de l'énergie, débranchez le chargeur lorsque vous ne l'utilisez pas.

Le chargeur n'a pas d'interrupteur d'alimentation, vous devez donc débrancher le chargeur de la prise électrique lorsqu'il n'est pas utilisé pour éviter de gaspiller de l'énergie.

Le chargeur doit rester proche de la prise électrique et facilement accessible pendant le chargement.

1 Branchez le câble CC dans la prise Charge du périphérique.

2 Branchez l'adaptateur secteur sur une prise électrique.

3 Une fois la charge complètement chargée, débranchez le chargeur de l'appareil.

Ensuite, débranchez le chargeur de la prise électrique.

Précautions pour l'environnement d'exploitation

Votre appareil peut chauffer en raison de l'environnement dans les conditions suivantes.

Faites preuve de prudence afin d'éviter de raccourcir la durée de vie de la batterie, d'endommager l'appareil ou de provoquer un incendie.

- Ne stockez pas votre appareil dans des températures très froides ou très chaudes.
- N'exposez pas votre appareil à la lumière directe du soleil pendant une période prolongée.
- N'utilisez pas et ne stockez pas votre appareil pendant des périodes prolongées dans des zones très chaudes, telles que dans une voiture en été.
- Ne placez pas l'appareil dans un endroit susceptible de surchauffer, par exemple sur un tapis chauffant électrique.
- Ne rangez pas votre appareil à proximité ou dans des appareils de chauffage, des micro-ondes, des équipements de cuisson chauds ou des récipients à haute pression.
- N'utilisez jamais un chargeur ou une batterie endommagé.

Batterie

Conseils et précautions de chargement de la batterie

- Lorsque la batterie est faible, l'icône de la batterie est vide.

- Si la batterie est complètement déchargée, l'appareil ne peut pas être allumé immédiatement lorsque le chargeur est connecté. Laissez une batterie épuisée se charger pendant quelques minutes avant d'allumer l'appareil.

- L'appareil peut être utilisé pendant le chargement, mais le chargement complet de la batterie peut prendre plus longtemps.

- Si l'appareil reçoit une alimentation instable pendant le chargement, il risque de ne pas fonctionner. Si cela se produit, débranchez le chargeur de l'appareil.

- Pendant le chargement, l'appareil et le chargeur peuvent chauffer. Ceci est normal et ne devrait pas affecter la durée de vie ou les performances de l'appareil. Si la batterie devient plus chaude que d'habitude, le chargeur peut arrêter de charger.

- Si l'appareil ne se charge pas correctement, apportez l'appareil et le chargeur à AJAX ou à un centre de service agréé AJAX.

Informations de contact

AJAX DETECTION TECHNOLOGY LTD.

Adresse 1201 N.W. Briarcliff Parkway, 2nd Floor,
Kansas City, Missouri, 64116 USA

Téléphone +1 816 298 0485
+1 816 399 3744

E-mail info@ajaxdetection.com
Site web <http://www.ajaxdetection.com>

Déclaration DEEE (déchets d'équipements électriques et électroniques)

Afin de protéger l'environnement mondial et les environmentalistes, AJAX doit vous rappeler que ... Conformément à la Directive de l'Union européenne ("UE") relative aux déchets d'équipements électriques et électroniques, la Directive 2002/96 / CE, qui entrera en vigueur le 13 août 2005, les produits de «matériel électrique et électronique» ne peuvent plus être jetés avec les déchets municipaux et les fabricants de matériel électronique couvert seront obligés de reprendre ce produit à la fin de sa vie utile. AJAX se conformera aux exigences de reprise des produits en fin de vie des produits de marque AJAX vendus dans l'UE. Vous pouvez retourner ces produits aux points de collecte locaux.

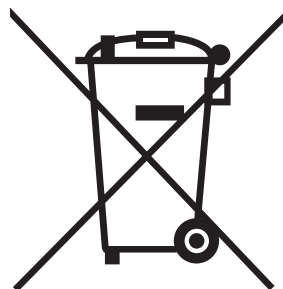

Politique environnementale

Le produit a été conçu pour permettre la réutilisation appropriée des pièces et le recyclage et ne doit pas être jeté en fin de vie.

Les utilisateurs doivent contacter le point de collecte local agréé pour le recyclage et la mise au rebut de leurs produits en fin de vie.

Visitez le site Web AJAX et localisez un distributeur à proximité pour plus d'informations sur le recyclage. Les utilisateurs peuvent également nous contacter à <envo @ ajaxdetctor.com> pour plus d'informations sur l'élimination, la reprise, le recyclage et le démontage des produits AJAX.



Déclaration DEEE (déchets d'équipements électriques et électroniques)

European Union:



Les piles, batteries et accumulateurs ne doivent pas être jetés comme déchets ménagers non triés. Veuillez utiliser le système de collecte publique pour les retourner, les recycler ou les traiter conformément aux réglementations

locales.

Taiwan:



廢電池請回收

For better environmental protection, waste batteries should be collected separately for recycling or special disposal.



California, USA:

The button cell and Li-ion battery may contain perchlorate material and requires special handling when recycled

or disposed of in California.

For further information please visit:

<http://www.dtsc.ca.gov/hazardouswaste/perchlorate/>



AJAX

DETECTION TECHNOLOGY

www.ajaxdetector.com